

2024



**VIK KING**

COMPOSITE DOORS & REAL WOOD WINDOWS

KOMPOZITINĖS LAUKO DURYS

---

1 leidimas



## Pristatome Jums **Kompozitinių durų gaminių katalogą**

// Džiaugiuosi galėdamas pakviesti Jus atrasti įspūdingą durų ir langų pasaulį mūsų naujausiame kataloge. VIKKING ne tik atveria naujas perspektyvas, bet ir kuria ateitį, kurioje dizainas derinamas su naujovėmis. Kviečiu išsamiai susipažinti su mūsų pasiūlymu, kuriame kokybė neatsiejama nuo grožio.

Kartu su mumis sužinokite, kaip VIKKING iš naujo apibrėžia komforto ir stiliaus standartus Jūsų namuose.

**Tadeusz Konaszuk**  
valdybos pirmininkas

## **ONLINE durų konfigūradorius**



**NAUJIENA 2024**

## **SAUGANTIS TRADICIJAS ŠEIMOS VERSLAS**

VIKKING, tai šeimos įmonė su 45 metų istorija. Mes visada laikomės nekintančio principo – vadovautis nesenstančiomis verslo patikimumo vertybėmis. Patikimumas ir sąžiningumas bei misijos gaminti aukščiausios kokybės gaminius pojūtis, tai mūsų misijos rodikliai nesikeičiantys eilę metų. Tai patvirtina gausus sertifikatų, išskyrimų skaičius bei pastoviai augantis patenkintų klientų ratas keliolikoje pasaulio šalių.

Nuo pagrindų sukūreime pilnai autorinę, energiją taupančią, kompozitinių durų technologiją, su pranašiais techniniais parametrais, privalumais bei estetinėmis

## **INOVATYVUMAS IR TARPTAUTINIAI PATENTAI**

LED apšvietimas varčioje, novatoriška PVC stakta dekoruota Real Wood, patentu saugoma stiklo paketo konstrukcinė klijavimo sistema, kurios dizainas ir dekoracijų pasirinkimas yra ribojamas tik vaizduotės, ar pasauliniu mastu unikalios durys su abipusiu nesiliečiančiu sujungimu iš Ultimate linijos – tai vos dalis plačių mūsų R&D skyriaus pasiekimų. Pasitenkinimas gerai atlikta misija ir pastovus dalyvavimas procese kuriant naujas tendencijas, mums yra neįkainojama vertė.



# ATSIVERKITE NAUJOMS GALIMYBĖMS

Pažangią technologiją ir ultra inovatyvius sprendimus sujungėme su tradicija, meistriškumu ir rūpesčiu dėl kiekvienos detalės, kad kiekvienas langas ir durys išsiskirtų neįprastu tikslumu, kokybišku atlikimu ir optimaliu funkcionalumu, be mažiausių nukrypimų nuo legendinio patvarumo ir naudojimo komforto, kuris priskiriamas prabangiems produktams.



## PERSONALIZUOTOS DURYS

Šiais laikais, kai visame pasaulyje vyrauja gaminių unifikavimo ir standartizavimo tendencija, mes iš nedaugelio siūlome produktus pagamintus pagal matmenis. Kiekvieną Real Wood kompozitinių durų bei langų egzempliorių projektuojame atsižvelgdami į reikliausius lūkesčius, o visa tai tam, kad jūs išstisus metus galėtumėte džiaugtis geru pasirinkimu.

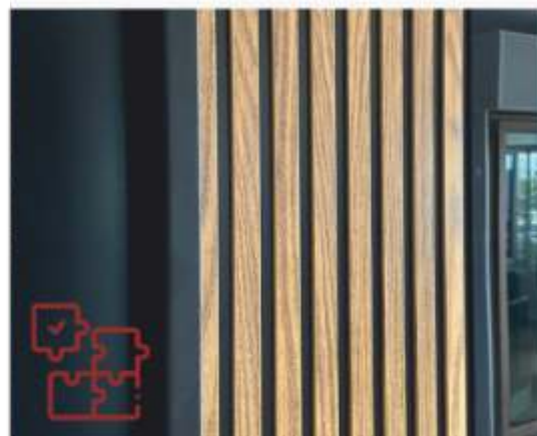

## INOVATYVUMAS IR DIZAINAS

ULTIMATE durų linija – iš abiejų pusių sujungta durų varčia su stakta – viskas pagaminta iš kompozitinių medžiagų. Tokie novatoriški sprendimai padeda įgyvendinti nestandartinius pageidavimus. Sprendimų, matmenų ir įrengimo laisvė bei paslėptų vyrių estetika, užtikrina unikalias etetines vertybes be mažiausių kokybės ir ilgamečio naudojimo nukrypimų. ULTIMATE durys stebina savo novatorišku ir elegantišku minimalizmu.



## TOBULAS PRITAIKYMAS

Pasidalinkite su mumis savo svajonėmis, pasirinkite iš ypač prabigos aukščiausios kokybės rankenų, turėklų bei kitos galanterijos pasiūlos, o mes su didžiausiu rūpesčiu juos sukomponuosime. Jūsų saugumą ir naudojimo komfortą padidina pažangios valdymo sistemos bei SMART HOME integruojančios instaliacijos.



# Prekinis ženklas – pažado išpildymo garantija

Kadangi siūlome jums aukščiausios kokybės ir patvarumo kompozitines duris, nepriklausomai nuo įstatyminės vartotojų teisių apsaugos, priimame iššūkį suteikti prailgintą eksploatavimo be defektų garantiją. Tai neginčijamas kompozitinių durų sistemos pranašumas, kuriam neprilygsta mediena ar metalas.

## SUPRANTAMOS TAISYKLĖS:

Užtikrinta gamintojo garantija dėl techninio efektyvumo sąlygojama:

- tinkamu, pagal eksploatavimo sąlygas durų linijos ir jų įrengimo parinkimu,
- kompozicinių durų eksploatavimu pagal jų paskirtį,
- įgaliotų montuotojų atliekamu durų montажu panaudojant šiltą montажą vadovaujantis gamintojo nuorodymais,
- periodinių apžiūrų atlikimu, reguliavimu bei priežiūra pagal gamintojo nurodymus,
- staigiu pranešimu apie defektus siekiant išvengti tolimesnio durų gadinimo,
- durų naudojimu individualaus būsto segmente, kitiems panaudojimams galioja standartinė 3 metų garantija.

## UŽTIKRINAME GARANTINĮ IR POGARANTINĮ APTARNAVIMĄ.

Pilną garantijos nuostatų turinį bei nuorodas dėl kokybės, tinkamo montavimo, eksploatavimo bei priežiūros, prie kiekvieno gaminio prijungiame paskirties valstybės kalba.

**Iki 25 metų \***

Kompozitinė  
varčia ir stakta

**Iki 20 metų \***

PVC staktos,  
vyriai bei užraktų laikikliai

**Iki 10 metų \***

Lakuoti paviršiai bei  
vitražiniai paketai ir tarpikliai

**Iki 3 metų \***

Plokštelinės spynos  
bei kitų  
durų komponentų  
techninis efektyvumas



## JUMS NEREIKĖS TAIKYTIS SU KOMPROMISAIS!

Ne visi gamintojai sugeba patenkinti griežtus reikalavimus siekiant suderinti aukščiausias durų estetines vertybes jungiant su geriausia jūsų namų apsauga.

Nuo pagrindų sukūreime inovatyvias kompozitines duris tam, kad patenkintume jūsų labiausiai individualius lūkesčius.

Pažangi technologija ir inovatyvūs sprendimai leidžia pagaminti bet kokias jūsų svajonių duris be mažiausių nukrypimų nuo kokybės ir patvarumo!

Jokios kitos durys neturi tiek privalumų, be trūkumų ir apribojimų, kuriais pasižymi tradicinės technologijos.

Kompozitinės durys yra atsparios nepalankioms oro sąlygoms, nesugeria drėgmės, nerūdi ir išlaiko nepakitusią kokybę dešimtis metų.

## VIKINGIŠTISUS METUS UŽSIIMA LABIAUSIAI NESTANDARTINIŲ UŽSAKYMŲ ĮGYVENDINIMU.

Išlaisvinkite savo kūrybiškumą – pradėkite nuo durų pakeitimo. Pasirinkite savo stilių, bet kokių spalvų sujungimą ir durų paviršiaus tekstūrą, pasirinkite patogias rankenas ir gražiausius vitražus, kitais dalykais su didžiausiu pietizmu pasirūpinsime mes.

Tam, kad būtų užtikrintas mūsų itin turtingos pasiūlos skaidrumas, šiuo leidiniu palengvinsime durų pasirinkimą padalindami į linijas, kolekcijas, modelius bei įrangą.



## Turinys

### LINIJAS

ULTIMATE	11
VISION	12
ARCTIC PLUS	13
ARCTIC	14
TOP	15

### KOLEKCIJAS

Kolekcijas ELITE	18
Kolekcijas CRYSTAL	20
Kolekcijas VINTAGE	22
Kolekcijas INSPIRO	26
Kolekcijas TREND	30
Kolekcijas FUTURE	36
Kolekcijas VARIANT	40
Kolekcijas CLASSIC	46

### PRIEDAI

Spalvos	52
Smart Home	54
Stiklo konstrukcijos	56
Langeliai	58
Durų matmenys	61
Furnitūra	62
Priedai	68
Techninė informacija	69
Montavimas	73



## **IŠSKIRKITE SAVO NAMA NESTANDARTINIAI ATLIKIMAI**

### **ŠONINIAI IR VIRŠUTINIAI LANGELIAI**

**Vien tik kompozitinių durų sistemoje**

Galimybė naudoti šoninius ir viršutinius langelius bet kokioje konfiguracijoje, bet kokių matmenų ir formų.

Linija: ULTIMATE Kolekcija: TREND Modelis: 05 15 GM1



### **VISOS PASAULIO SPALVOS**

Kompozitines duris lakuojame visomis RAL paletės spalvomis, tame tarpe su specialiais efektais bei su įvairiais į medieną panašiais dekoravimo elementais. Niekas netrukdo, kad durys būtų norimos spalvos.



### **LED APŠVIETIMAS**

LED apšvietimas stiklo paketuose, tai patraukli ir funkcionali apšvietimo alternatyva įėjimui. Viking yra pirmtakas panaudojant integruotą LED apšvietimą duryse, tame tarpe taip pat prie slenksčio.



### **SPALVOS SU PERLŲ EFEKTU**

Autorinė lakavimo technologija padeda panaudoti PERLŲ, SAND, GALAXY efektą kiekvienoje RAL paletės spalvoje ar į medieną panašiuose dekoruose.



### **NEMATOMI VYRIAI**

ULTIMATE linija nurodo naujas tendencijas, o jų funkcionalumą padidina paslėpti vyriai, kurie leidžia atidaryti duris 180°.



### **APŠVIEČIAMA VARČIA**

Subtilus spindesys kylantis iš po kompozitinės varčios, užtikrina nebanalų įėjimo zonos apšvietimą.



### **INDIVIDUALI PUOŠYBA**

Patvariai ir estetiškai pažymėkite savo namo numerį, pasiūlykite bet kokią turinį ar dekoravimą, o mes išpildysime jūsų pageidavimą.

63



Linija: ULTIMATE Kolekcija: CRYSTAL Modelis: 04 03 GC



# PORTALAI

## *nauja jūsų durų dimensija*

Portalas, tai pastovus durų montavimas šoninėje, viršutinėje sistemoje ar bet kokiaje sujungimo konfigūracijoje, kuris sudaro patrauklų architektūrinį komponentą. Portalus, panašiai kaip duris, gaminame iš kompozitinių medžiagų. Todėl jie yra lygiai taip pat šilti, patvarūs ir atsparūs bet kokioms oro sąlygoms. Platus matmenų bei dekoratyvinių sprendimų pasirinkimas užtikrina jūsų namo priekinės dalies norimą aranžuotę.

Prieinami tik kompozitinių durų linijoje ULTIMATE.





# NAUDOJIMO KOMFORTAS



## SMART HOME

Ar galima užmišrėti apie namų raktus? Aišku, pakeiskite juos pagal savo norus: išmaniuoju telefonu, klaviatūra, pirštų atspaudų skaitytuvu, kortele ar rankiniu pakabuku.



## FUNKCIONALI ĮRANGA

Nuotolinis valdymas, automatiškai rakinantis kelių punktų užraktas, nematomas uždarymo įtaisas, elektroninis vaizdo ieškiklis, uždarymo jutiklis, tai tik keli iš daugelio inovatyvių sprendimų, kurie tarnaus jūsų patogumui ir saugumui.



## ARMUOTA STIKLO PLUOŠTU

Dėl panaudotos stiklo pluošto technologijos kompozitinės durys bus neįveikiamos įsibrovėliams, nereikia varginančio ir dažno aptarnavimo, o jų nepalyginamas patvarumas užtikrina ramybę kartoms.

## GARANTIJA

IKI **25**  
metų\*

## PATVARIOS IR ATSPARIOS PAŽEIDIMAMS

Kompozitinės durys yra atsparios drėgmei ir ekstremalioms oro sąlygoms - varčios nesideformuoja veikiamos oro sąlygų ir yra atsparios mechaniniams pažeidimams žymiai labiau nei durys ir tradicinių medžiagų. Užtikriname nekintantį patvarumą dešimtmečius.

U<sub>d</sub> jau nuo  
**0,49**  
W/m<sup>2</sup>K

## ŠILČIAUSIOS DURYS RINKOJE

Kompozitinės durys, skirtingai nei tradicinės metalinės ar aliuminio durys, yra pagamintos vien tik iš medžiagų, kurios saugo nuo brangios energijos praradimo. O tai reiškia išmatuojamas sutaupas namo šildyme žiemos laikotarpiu. Visos kompozicinių durų linijos su kaupu tenkina pasyvios statybos reikalavimus.



## NEREIKIA STOGELIO\*

Kompozitinės durys, skirtingai nei metalinės ar medienos durys, nerūdija, yra atsparios drėgmei ir kenksmingam UV spinduliavimui. Vienintelės savo klasėje neturi jokių apribojimų, kurie susiję su būtinybe įrengti stogelį ir išlaikyti minimalius nuotolius nuo šildymo įrenginių namo viduje.



## ŠILTI RĒMELIAI STIKLO PAKETUOSE

Visi stiklo paketai kompozitinėse duryse standarte turi super šiltus rėmelius tarp stiklų. Šilto rėmelio technologija turi įtakos energijos taupymui, garso izoliavimui bei sujungtų stiklo paketų eksploataavimo laikui.



## SAUGŪS

Apsaugos klasė RC2/RC3 užtikrina ramybę ir saugumo jausmą. Kompozitinės durys turi įrengtus kelių punktų užraktus ir apsaugos nuo įsilaužimų spygnų sistemą, kuri padidina saugumo lygį ir saugo nuo įsilaužimo.

# PUIKŪS PARAMETRAI

\*patikrinkite išsamiais sąlygais, nurodytas garantiniame lape.



# Linija ULTIMATE

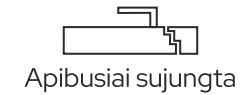

## STANDARTINIS ĮRENGIMAS

Standartinis įėjimo durų įrengimas iš ULTIMATE linijos:

- 90 mm storio kompozitinė abiejose pusėse lygiabriaunė varčia su pritaikyta 90 mm x 77 mm stakta,
- Varčios ir staktos paviršius:
  - standartinis – medienos medžiagų struktūra „Real Wood“;
  - su priemoka: paviršius SMOOTH;
  - su priemoka: bet koks abiejų paviršių sujungimas;
- kompozitinė stakta 90 x 77 mm su paviršiumi tokiu pačiu, kaip varčia
- sujungimas: abipusiai sujungta varčia su stakta;
- komplektiškos lakuotos durys aukščiausios kokybės lakais su visomis ral paletės spalvomis arba su vienu iš keliolikos į medieną panašių dekorų be priemokos su PEARL, GALAXY, SAND efektu su priemoka: lakavimas keliomis bet kaip sujungtomis spalvomis
- žemas aliuminio slenkstis su termine pertrauka; galimai su priemoka su šiltų profilių sistema po slenkščiu;
- trys arba keturi nematomi vyriai, reguliuojami 3D
- apsaugos nuo įsilaužimų sistema
- FUHR: Trijų taškų nuo įsilaužimo saugantis linijinis užraktas rakinamas rankena, šerdimi ar automatiškai;
- staktos prikabinimo juosta, reguliuojama;
- dviguba, krumplinė sandarinimo sistema;
- izoliacija nuo vėjo – papildoma tarpinė prie staktos
- variantas su priklijavimu: keturių stiklų paketas su šiltų rėmelių sistema
- durų kainoje pasirinkimui vienas iš daugelio dekorų pavyzdžių iš grupės „1“, „2“ arba „3“
- su galima priemoka: dekoruoti vitražiniai paketai iš „4“ grupės;
- \* apsaugos nuo įsilaužimo klasė RC2/RC3 pagal Europos standartą PN-EN 1627 – pasirinktinai, su priemoka.
- durų kainoje įvertintas montavimo konsolių kompleksas.

apsaugos klasė



nereikia stogelio

nematomi vyriai

kompozitinė stakta



\* Išsamesnės informacijos teiraukitės pas pardavėją



# Linija VISION



## STANDARTINIS ĮRENGIMAS

Standartinis įėjimo durų įrengimas iš VISION linijos:

- 75 mm storio kompozitinė varčia, versija su užlaida ir pritaikyta 90 mm x 68 mm kompozitine stakta;
  - Varčios ir staktos paviršius:
    - standartinis – medienos medžiagų struktūra „Real Wood“
    - su priemoka: paviršius SMOOTH;
    - su priemoka: bet koks abiejų paviršių sujungimas;
  - kompozitinė stakta 90 x 68 mm su paviršiumi tokiu pačiu, kaip varčia;
  - komplektiškos lakuotos durys aukščiausios kokybės lakais su visomis RAL paletės spalvomis arba su vienu iš keliolikos į medieną panašių dekorų  
be priemokos: su PEARL, GALAXY, SAND;  
su priemoka: lakavimas keliomis bet kaip sujungtomis spalvomis;
  - žemas aliuminio slenkstis su šilumos izoliacijos profiliu po slenksčiu;  
galimai su priemoka su šiltų profilių sistema po slenksčiu;
  - trys ar keturi vyriai reguliuojami 3D su padidintu atsparumu įsilaužimams, komplekte su armatūros spalvos apsaugomis
  - apsaugos nuo įsilaužimų sistema
  - FUHR: Trijų taškų nuo įsilaužimo saugantis linijinis užraktas rakinamas rankena, šerdimi ar automatiškai;
  - staktos prikabinimo juosta, reguliuojama;
  - dviguba, krumplinė sandarinimo sistema;
  - izoliacija nuo vėjo – papildoma tarpinė prie staktos prie slenksčio;
  - variantas su priklijavimu: trijų stiklų paketai su šiltų rėmelių sistema
  - durų kainoje pasirinkimui vienas iš daugelio dekorų pavyzdžių iš grupės „1“, „2“ arba „3“ su galima priemoka: dekoruoti vitražiniai paketai iš „4“ grupės;
- \* apsaugos nuo įsilaužimo klasė RC2 pagal Europos standartą PN-EN 1627 – pasirinktinai, su priemoka.
- durų kainoje įvertintas montavimo konsolių komplektas.

apsaugos  
klasė



pasirinktinai

**nereikia  
stogelio**

**kompozitinė  
stakta**

\* Išsamesnės informacijos teiraukitės pas pardavėją





# Linija ARCTIC PLUS



## STANDARDOWE WYPOSAŻENIE

Standartinis įėjimo durų įrengimas iš ARCTIC PLUS linijos:

- 75 mm storio kompozitinė varčia su abipusiu medienos medžiagų struktūros „Real Wood“ paviršiumi;
- su priemoka: paviršius SMOOTH;
- su priemoka: bet koks abiejų paviršių sujungimas;
- PVC stakta 85 mm, šešių kamerų a plus klasės su paviršiumi tokiu pačiu, kaip varčios;
- komplektiškos lakuotos durys aukščiausios kokybės lakais su visomis RAL paletės spalvomis arba su vienu iš keliolikos į medieną panašių dekorų be priemokos: su PEARL, GALAXY, SAND; su priemoka: lakavimas keliomis bet kaip sujungtomis spalvomis,
- žemas aliuminio slenkstis su termine pertrauka; opcjonalnie za dopłatą: z systemem profili podprogowych;
- trys ar keturi vyriai reguliuojami 3D su padidintu atsparumu įsilaužimams, komplekte su armatūros spalvos apsaugomis
- apsaugos nuo įsilaužimų sistema
- trijų taškų nuo įsilaužimo saugantis rakinamas juostinis užraktas, pasirinkimui už standartinę durų kainą: rankena, šerdis arba automatiškai;
- nerūdijančio plieno reguliuojamų kabliukų komplektas;
- triguba, krumplinė sandarinimo sistema;
- izoliacija nuo vėjo - papildoma tarpinė prie staktos prie slenkščio
- variantas su priklijavimu: trijų stiklų paketai su šiltų rėmelių sistema
- Durų kainoje pasirinkimui vienas iš daugelio dekorų pavyzdžių iš grupės „1“ arba „2“ su galima priemoka: dekoruoti vitražiniai paketai iš grupės; „3“ arba „4“;
- \* apsaugos nuo įsilaužimo klasė RC2 pagal Europos standartą PN-EN 1627 - pasirinktinai, su priemoka.
- durų kainoje įvertintas montavimo konsolių komplektas.

apsaugos klasė



pasirinktinai

**nerieikia stogelio**

**PVC stakta**



\* Išsamesnės informacijos teiraukitės pas pardavėją



# Linija ARCTIC



65 mm  
varčios storis



U<sub>d</sub> jau nuo  
**0,70** W/m<sup>2</sup>K



įstumiama sistema



## STANDARTINIS ĮRENGIMAS

Standartinis įėjimo durų įrengimas iš ARCTIC linijos:

- 65 mm storio kompozitinė varčia su abipusiu medienos medžiagų struktūros „Real Wood“ paviršiumi;
  - su priemoka: paviršius SMOOTH;
  - su priemoka: bet koks abiejų paviršių sujungimas;
  - PVC stakta 85 mm, šešių kamerų a plius klasės su paviršiumi tokiu pačiu, kaip varčios
  - komplektiškos lakuotos durys aukščiausios kokybės lakais su visomis RAL paletės spalvomis arba su vienu iš keliolikos į medieną panašių dekorų be priemokos: su PEARL, GALAXY, SAND;
  - su priemoka: lakavimas keliomis bet kaip sujungtomis spalvomis;
  - žemas aliuminio slenkstis su termine pertrauka;
  - galimai su priemoka su šiltų profilių sistema po slenkščiu;
  - trys vyriai reguliuojami 3D su padidintu atsparumu įsilaužimams, komplekte su armatūros spalvos apsaugomis
  - apsaugos nuo įsilaužimų sistema
  - trijų taškų nuo įsilaužimo saugantis, rankena ar šerdimi rakinama plokštelinė spyna, su galima priemoka automatiškai rakinama spyna;
  - nerūdijančio plieno reguliuojamų kabliukų komplektas;
  - dviguba, krumplinė sandarinimo sistema;
  - izoliacija nuo vėjo - papildoma tarpinė prie staktos prie slenkščio
  - variantas su priklijavimu: trijų stiklų paketai su šiltų rėmelių sistema,
  - durų kainoje pasirinkimui vienas iš daugelio dekorų pavyzdžių iš grupės 1 arba 2 su galima priemoka: dekoruoti vitražiniai paketai iš 3 arba 4 grupės;
- \* apsaugos nuo įsilaužimo klasė RC2 pagal Europos standartą PN-EN 1627 - pasirinktinai, su priemoka.
- durų kainoje įvertintas montavimo konsolių komplektas.

apsaugos  
klasė



pasirinktinai

**nereikia  
stogelio**

**PVC stakta**

\* Išsamesnės informacijos teiraukitės pas pardavėją





# Linija TOP



## STANDARTINIS ĮRENGIMAS

Standartinis įėjimo durų įrengimas iš TOP linijos:

- 75 mm storio kompozitinė varčia su abipusiu medienos medžiagų struktūros „Real Wood“ paviršiumi;
- „A Plus“ klasės šešių kamerų 85 mm PVC stakta su medienos medžiagų struktūros „Real Wood“ paviršiumi;
- komplektiškos lakuotos durys aukščiausios kokybės lakais su visomis RAL paletės, pasirinktinai su priemoka į medieną panašūs dekorai;
- žemas aliuminio slenkestis su termine pertrauka; galimai su priemoka su šiltų profilių sistema po slenksčiu;
- trys vyriai reguliuojami 3D su padidintu atsparumu įsilaužimams, komplekte su armatūros spalvos apsaugomis
- trijų taškų nuo įsilaužimo sauganti plokštelinė spyna, rakinama rankena ar šerdimi;
- nerūdijančio plieno reguliuojamų kabliukų komplektas;
- dviguba, krumplinė sandarinimo sistema;
- izoliacija nuo vėjo - papildoma tarpinė prie staktos prie slenksčio;
- variantas su priklijavimu: trijų stiklų paketai su šiltų rėmelių sistema
- durų kainoje pasirinkimui vienas iš daugelio dekorų pavyzdžių iš grupės 1; su galima priemoka: dekoruoti vitražiniai paketai iš 2 grupės;
- \* apsaugos nuo įsilaužimo klasė RC2 pagal Europos standartą PN-EN 1627 - pasirinktinai, su priemoka.
- durų kainoje įvertintas montavimo konsolių komplektas.

apsaugos  
klasė



pasirinktinai

**nereikia  
stogelio**

**PVC stakta**



\* Išsamesnės informacijos teiraukitės pas pardavėją



Pirmas pasaulyje **unikalus varčios** su kompozitine stakta sujungimas, su savybėmis, **kurių neturi** tradiciniai sprendimai

## U ULTIMATE

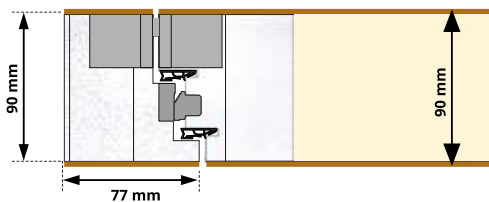

## V VISION

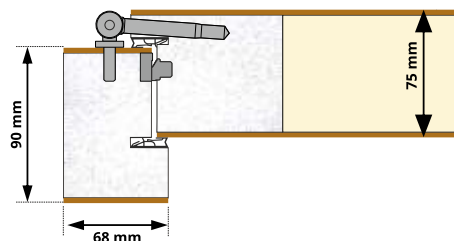

Solidi, daugelio sluoksnių konstrukcija, užtikrina varčios stabilumą bei apsaugą nuo įsilaužimo. Varčios danga pagaminta iš aukščiausios kokybės kompozitinių plokščių, armuotų stiklo pluoštu, atsparių įbrėžimams ir pažeidimams.

Aukščiausios kokybės lakai su bet kokiais RAL spalvomis, ar su vienu iš daugelio į medieną panašių dekorų, sujungtų su visiškai drėgmei atspariomis kompozitinėmis durimis, padaro, kad jos tampa atsparios tokiu lygiu, kuris nepasiekiamas tradicinėms durims.

Kompozitinė varčia su specialia sutvirtinta konstrukcija padeda išvengti deformacijų net esant sunkiausioms oro sąlygoms; atsparios drėgmei ir mechaniniams pažeidimams. Tik kompozitinės varčios išlaiko nekintančią kokybę dešimtmečius be priežiūros ir lakavimo poreikio.

Vandeniui atsparus kompozitinis rėmas saugo varčios vidų nuo drėgmės, o putų izoliacija be CFC su specialiai kompozitinių durų sistemoms suprojektuotais parametrais užtikrina puikią apsaugą nuo šilumos praradimo.

Suprojektuotos specialiai kompozitinėms durims silikoninės tarpinės, garantuoja aukščiausią apsaugą nuo šilumos praradimo aplink visą perimetrą ir užtikrina daugiau nei standartinį komfortą uždarant.

Inovatyvi šešių kamerų stakta **PVC A** plus klasė, su **Real Wood** ar švelniu paviršiumi.

## AP ARCTIC PLUS

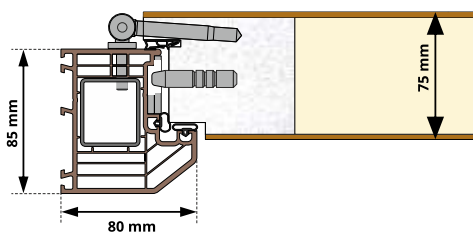

## A ARCTIC

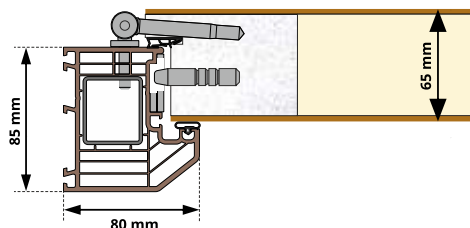

## T TOP

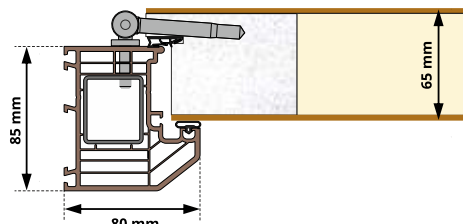



# LAIKAS JŪSŲ GERAM PASIRINKIMUI

Palyginkite ir pasirinkite geriausią sprendimą

SAVYBĖS		ULTIMATE	VISION	ARCTIC PLUS	ARCTIC	TOP	KITOS BENDROVĖS PASIŪLYMA
Thermal insulation according to the European standard PN-EN 14351		iš 0,49 Wm <sup>2</sup> /K	iš 0,53 Wm <sup>2</sup> /K	iš 0,58 Wm <sup>2</sup> /K	iš 0,70 Wm <sup>2</sup> /K	iš 0,70 Wm <sup>2</sup> /K	
Apsaugos nuo įsilaužimų klasė according to the European standard PN-EN 1627		Rc2 or RC3 (parinktis)	Rc2 (parinktis)	Rc2 (parinktis)	Rc2 (parinktis)	Rc2 (parinktis)	
Reikalavimas įrengti stogelį Periodinė lakuotų paviršių priežiūra		nereikalaujama	nereikalaujama	nereikalaujama	nereikalaujama	nereikalaujama	
Techninio patikimumo garantija*	Varčia	iki 25 metai	iki 25 metai	iki 25 metai	iki 25 metai	iki 25 metai	
	Kompozitinė stakta	iki 25 metai	iki 25 metai	N/A	N/A	N/A	
	PVC stakta	N/A	N/A	iki 20 metai	iki 20 metai	iki 20 years	
	Lakuota danga	iki 10 metai	iki 10 metai	iki 10 metai	iki 10 metai	iki 10 metai	
	Kiti komponentai	iki 3 metai	iki 3 metai	iki 3 metai	iki 3 metai	iki 3 metai	
Kompozitinė varčia - storis mm		90 mm	75 mm	75 mm	65 mm	65 mm	
PVC stakta - 6 kamerų A+ klasė		N/A	N/A	S	S	S	
Kompozitinė stakta		S	S	N/A	N/A	N/A	
Real Wood paviršius (panašus į medieną)		S	S	S	S	S	
SMOOTH paviršius (lygus)		O	O	O	O	N/A	
Lakavimas dekorais panašiais į medieną		S	S	S	S	O	
Lakavimas keliomis spalvomis		O	O	O	O	N/A	
Nestandartinių dydžių durys		O	O	O	O	N/A	
Durys pagal individualų projektą ir įrengimą		O	O	O	O	N/A	
Šoniniai, viršutiniai langeliai taip pat pagal individualų projektą		O	O	O	O	O	
Krumplinių tarpinių kiekis		2	2	3	2	2	
Žemas - 20 mm aliuminio slenkstis su termine pertrauka		S	S	S	S	S	
3 punktų spyna rakinama rankena		S	S	S	S	S	
3-taškų juostinė spyna rakinama automatiškai		S	S	S	O	O	
3-taškų spyna rakinama spygnos cilindru		S	S	S	S	S	
Plokštelinė spyna rakinama dviem šerdimis		O	O	O	O	N/A	
Reguliuojami laikikliai iš nerūdijančio plieno		S	S	S	S	S	
Sisteminė laikanti plokštelė staktoje		S	S	N/A	N/A	N/A	
Vyriai reguliuojami 3D (trimis kryptimis) apkaustų spalva		N/A	S	S	S	S	
Blokadų sistema nuo įsilaužimo		S	S	S	S	O	
Nematomų vyrių sistema		S	N/A	N/A	N/A	N/A	
Stiklo paketai su šiltais rėmeliais tarp stiklų		4-stiklų	3-stiklų	3-stiklų	3-stiklų	3-stiklų	
Dekoruoti vitražiniai paketai		S	S	O	O	N/A	

\* Patikrinkite išsamias sąlygas, nurodytas garantiniame lape.

S - standartas; O - pasirinktis; N/W - nėra



# Kolekcija ELITE

Išskirtinis grožis nuo pat Jūsų namų slenksčio! Jau dabar atkreipkite dėmesį į prabangią durų kolekciją, kuri stebina savo tobulumu ir išskirtine forma. Moderniausi dekoratyviniai raštai, aukštos kokybės apdaila, pvz. kelių subtilių ornamentų lamelės, juodas stiklas ir aukščiausios kokybės furnitūra. Pažinkite išskirtinį VIKKING kompozitinių durų pasaulį.

Jis laukia Jūsų!

Kolekcija siūloma linijose



UTIMATE

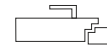

VISION



ARCTIC PLUS



04 10 GCL



04 11 GCL



05 08 CL



05 08 GCL



05 10 CL



05 10 GCL



05 11 CL



05 11 GCL



10 01 GCL



# Kolekcija CRYSTAL

Stikle parašyta istorija! CRYSTAL kolekcijoje pagrindinis vaidmuo tenka būtent šiai medžiagai. Mėgstantys stiklo konstrukcijas tikrai ras ką nors jiems tinkančio! Technologinė naujovė yra tai, kad modelių apdailą sudaro stiklas „be rėmelio“, tai yra pirmasis (žiūrint iš išorės) paketo stiklo lakštas yra didesnis už kitus, o už paketo permatomo kontūro išsikišantis lakšto paviršius yra nudažytas (numatyta spalva: juoda) ir priklijuotas prie varčios paviršiaus.

Tai durys, kurios patraukia dėmesį originalia forma. CRYSTAL grožis jau dabar Jūsų namuose!

Kolekcija siūloma linijose



UTIMATE

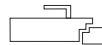

VISION



ARCTIC PLUS



04 01 GC



04 02 GC



04 03 GC



10 02 GC



10 03 GC



10 12 GC



10 01 GCM



10 13 GCM



# Kolekcija VINTAGE

Deriname tradicijas ir šiuolaikiškumą! Ar žinojote, kad kiekvienos VIKING kompozitinės durys gali būti visiškai skirtingos? Rasite tiek šiuolaikinei, tiek ir klasikinei konstrukcijai tinkamas duris. VINTAGE kolekcijoje naudojame subtilias lameles. Tai yra struktūriniai kompozitinės odos elementai, priklijuoti prie dekoruotų medienos medžiagų varčios paviršiaus arba, pasirinktinai, prie lygaus „smooth“ paviršiaus, pasirenkant vieną RAL paletės spalvą. Svajojate apie tikrą brangakmenį ant Jūsų namo slenksčio? VINTAGE skirta būtent Jums!

Kolekcija siūloma linijose



UTIMATE

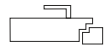

VISION



ARCTIC PLUS



02 11 GL



02 11 L



02 13 GL



03 02 L



03 04 L



03 05 L

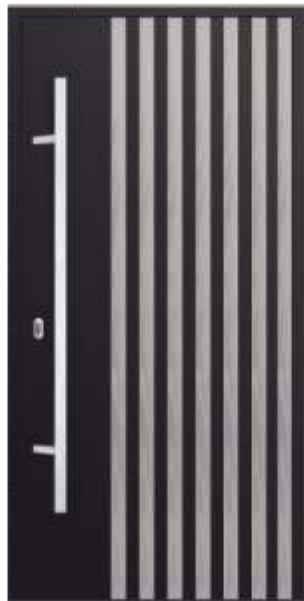

04 10 L



04 11 L



05 01 L



05 06 L



05 07 L



Žiūrėkite  
daugiau

viking.eu

Linija: ULTIMATE Kolekcija : VINTAGE Modelis: 04 11 L



05 08 GL



05 08 L



05 09 GL



05 09 L



05 10 GL



05 10 L



05 11 GL



05 11 L



05 15 L



10 07 GL



# Kolekcija INSPIRO

Pasisemkite įkvėpimo su mumis! VIKKING yra lauko durų pritaikymo individualiems poreikiams pradininkas. Tūkstančiai modelių, kurie buvo sukurti remiantis mūsų klientų projektais, vizijomis ir aistromis. Mus supantis pasaulis kupinas idėjų inovatyvioms lauko durims, kurios yra mūsų interjero stiliaus atspindys. INSPIRO kolekcijoje siūlomi modeliai be įstiklinimo arba su stiklo paketais. Būtent šioje kolekcijoje rasite duris su inkrustacijomis – bet kokios pasirinktos spalvos papildomais elementais, galimos elementų išdėstymo vienoje plokštumoje arba iš dalies vienoje plokštumoje versijos.

Tai mūsų pasiūlymas, bet mes taip pat laukiame Jūsų įkvepiančių idėjų!

Kolekcija siūloma linijose



UTIMATE



VISION



ARCTIC PLUS



04 01 i



04 03 i



04 04 i



04 05 i



04 06 i



04 07 i



04 08 i



04 12 Gi



04 12 i



05 05 Mi1



# ONLINE durų konfigūradorius

Savarankiškai sukonfigūruokite savo svajonių kompozitines duris Jums patogiu laiku neišeidami iš namų!



žiūrėkite daugiau



## NAUJIENA 2024



O5 10 Mi1



O5 11 Mi1



O5 12 Mi1



O6 12 GMi



06 12 Mi1



06 13 GMi



06 13 Mi1



07 05 GMi



07 05 Mi1



07 05 Mi2



08 17 GMi

**i** Ar žinote, kad?

**Kompozitinės durys pagamintos tik iš medžiagų, saugančių nuo brangios šilumos praradimo. O tai reiškia išmatuojamą taupymą namo apšildyme!**



# Kolekcija TREND

Būtent VIKKING formuoja naujas tendencijas! VIKKING tyrimų ir plėtros komandos architektai ir inžinieriai suprojektavo vyraujančios mados tendencijas atitinkančią kolekciją. Sujungėme sprendimus, taikydami inovatyvius dekoravimo metodus, kuriuos galima rasti tik VIKKING pasiūlyme. Kompozitinės durys su bet kokio dydžio įstiklinimu. Moderni juoda spalva naudojama galanterijoje ar programėlėse? O gal viena iš dekoracijų pasirenkant RAL paletės spalvas? Kurkite naujas tendencijas kartu su mumis!

Kolekcija siūloma linijose

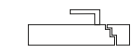

ULTIMATE



VISION



ARCTIC PLUS

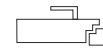

ARCTIC

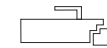

TOP



03 01 GM1



03 07 GM1



04 01 GM1



04 02 GM1



04 03 GM1



04 04 GM1



04 06 GM1



04 07 GM1



04 08 GM1



05 02 GM1



05 03 GM1



05 04 GM1



05 13 GM1



05 14 GM1



05 15 GM1



05 16 GM1



09 01 GF1



09 02 GF1

**i** Ar žinote, kad?

**Galite pasirinkti, ar Jūsų durys bus medienos medžiagų „Real Wood“, ar lygaus SMOOTH paviršiaus**



09 03 GM1



09 04 GM1



09 05 GM1



10 01 GFM



10 02 GF1



10 03 GF1



10 04 GM1



10 05 GFM



10 06 GF1



10 08 GF1

42



Linija: ULTIMATE Kolekcija: TREND Modelis: 04 06 GM1



**i** Ar žinote, kad?

Visos kompozitinės durys gali būti dažomos dviem ar net trimis spalvomis!



10 09 GM1



10 10 GFM



10 11 GM1



10 11 GF1



10 13 GFM



10 14 GM1



10 15 GM1



10 16 G



# Kolekcija **FUTURE**

Ateitis yra čia! Atraskite kolekciją, kuri formuoja ateitį. FUTURE kolekcijos modeliuose yra naudojamos VIKKING autorinėje studijoje sukurtos stiklo konstrukcijos. Galima pasirinkti daug papildomų dekoratyvinių variantų: bet kokios pasirinktos spalvos kompozitiniai rėmeliai ir modernistinių formų elementai (inkrustacijos) suteikia durims originalumo ir išskirtinumo. Ieškote originalumu išsiskiriančių durų, kurios atitiktų besikeičiančias ateities tendencijas? FUTURE kolekcija skirta būtent Jums!

Kolekcija siūloma linijose

  
UTIMATE

  
VISION

  
ARCTIC PLUS

  
ARCTIC



06 01 GM1



06 02 GM1



06 03 GM1



06 09 GM1



06 11 GM1



06 12 GM1



06 13 GM1



07 01 GM1



07 02 GM1



07 03 GM1



07 04 GM1



07 05 GM1



08 01 GMi



08 02 GMi



08 03 GMi



08 04 G1



08 04 GFM



08 05 GM1



08 06 GF1



08 07 GF1



08 08 GF1



08 09 GM1



08 10 GF1



08 11 GMi



08 12 GF1



08 13 GFM



08 14 GM1



08 15 GM1



08 16 GF2



08 16 GFM



# Kolekcija VARIANT

Statant ar renovuojant prabangų svajonių namą, galite patogiai pasirinkti iš daugybės siūlomų variantų. Padėsime pasirinkti geriausią sprendimą Jums ir Jūsų šeimai! VARIANT kolekcijos modeliai apima tūkstančius dekoratyvinių variantų, išsiskiriančių net tik spalvų gausa, bet ir tobulai išfrezuotais papuošimais, išdėstytais lauko pusėje, arba pasirinktinai taip pat ir vidinėje pusėje. Kurį VARIANT renkatės?

Kolekcija siūloma linijose



UTIMATE



VISION



ARCTIC PLUS



ARCTIC



TOP



01010



0301M



0302M



0404M



0305M



0306M



0402M



0403M



0404M



0307M



04 01 M



04 06 M



04 07 M



04 08 M



04 09 M



Ar žinote, kad?

Siūlomos net kelių dešimčių matmenų standartinės kompozitinės durys. Pagal užsakymą gali būti pagamintos bet kokio dydžio, net iki 2450 mm durys, o platus papildomų profilių ir apvadų pasirinkimas užtikrins sprendimų papildomumą.



05 01 M



05 02 M



ONLINE  
durų konfigūradorius



VIKING.EU



05 03 M



05 04 M



05 05 M



05 06 M



05 07 M



05 08 M



05 09 M



05 10 M



05 11 M



05 12 M



05 13 M



05 14 M



05 15 M



05 16 M



05 18 M



05 17 M



06 01 M

**i** Ar žinote, kad?

Dėl stiklo pluošto panaudojimo, kompozitinės durys nereikalauja varginančios ir dažnos priežiūros, jos nesunaikinamos, o jų nepalyginamas patvarumas užtikrina ramybę kartoms.



**i** Ar žinote, kad?

Visas RAL spalvas galima pasirinkti be papildomo mokesčio, tai pat ir vieną iš trijų specialiųjų efektų: PEARL, GALAXY arba SAND. Nepamirškite pažymėti tai užsakyme!



06 02 M



06 13 M



07 01 M



07 02 M



07 03 M



07 04 M



07 05 M



07 06 M



# Kolekcija CLASSIC

Kartu su mumis atraskite tradicijų ir nesenstančios elegancijos pasaulį! CLASSIC kolekcija – tai nesenstantis kompozitinių durų grožis. Mūsų kolekcija išsiskiria frezuotais dekoratyviniais varčios elementais. Jie suteikia kompozitinėms durims subtilumo, pabrėžiant Jūsų namų išskirtinumą. Visi klasikinės kolekcijos modeliai gali būti papuošti gražios faktūros dekoruotomis medienos medžiagomis.

Siūlomi keliolikos dizainų modeliai su stiklo paketais, taip ir su vientisa varčia, atitinkantys klasikinę grožio sampratą. Atverkite duris klasikinei elegancijai!

Kolekcija siūloma linijose



ULTIMATE



VISION



ARCTIC PLUS



ARCTIC

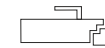

TOP



01010



0201GM1



0201M



0202M



0203GM1



0203M



0204GM1



0204GM2



0204M



0205M



02 06 M



02 07 M



02 08 GM1



02 08 M



02 09 GM1



02 09 M



02 10 GM1



02 10 M

**i** Ar žinote, kad?

**Kompozitinėms durims nereikia stogelio ir apribojimų dėl šilumos šaltinių atstumo.**



**i** Ar žinote, kad?

Jūsų kompozitinės durys gali turėti išmaniąsias valdymo sistemas ir būti suintegruotos su Smart Home instaliacija. Apibrėžkite savo prioritetus, viskuo kitu su didžiausiu rūpesčiu užsiimsime mes.



0211 GM1



0211 M



0212 GM1



0212 M



0213 GM1



0213 M



0214 M



0215 M



Linija: VISION Kolekcija: VINTAGE Modelis: 05 15 L



# LED apšvietimas

Padarykite savo namus išskirtiniais ir suteikite nepakartojamą šviesos efektą kompozitinėms įėjimo durims. Nuo rankenos ar stiklo paketų sklindanti švelni šviesa užtikrina subtilų įėjimo zonos apšvietimą. O jeigu ieškote dar didesnio išskirtinumo, mūsų pasiūlyme rasite kompozitines duris su varčios apšvietimu.

## LED juosta durų varčioje



## LED juosta ant rankenų



**Šviesus akcentas jūsų namuose**



# Pilna spalvų paletė



RAL 9005  
PEARL EFFECT



RAL 9005  
GALAXY EFFECT



RAL 9005  
SAND EFFECT

## SPALVOS SU SPECIALIAIS EFEKTAIS

PEARL, GALAXY arba SAND specialiojo efekto danga gali būti naudojama SMOOTH paviršiams pasirenkant visas RAL paletės spalvas.

**NEUŽMIRŠKITE TO PAŽYMĖTI UŽSAKyme!**

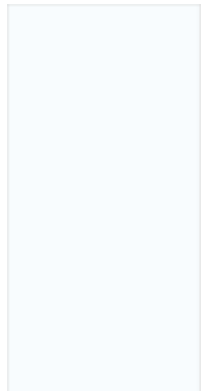

RAL 9016



RAL 8017



RAL 7016



RAL 7043



RAL 7047



RAL 7040

## RAL SPALVŲ STANDARTAS

Kompozitines duris lakuojame bet kokioje konfigūracijoje ir jungiant bet kokias spalvas (padalinant į vidinę ir išorinę puses) bei keliomis spalvomis iš kiekvienos pusės. Sėkmingai galima jungti į medieną panašias spalvas ir RAL spalvas

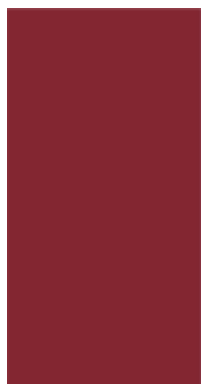

RAL 3004



RAL 9023



RAL 7046



RAL 7036



RAL 7021



Quartz





# Į medieną panašūs dekorai

## BRANGIOS MEDIENOS SPALVOS

Taurios medienos spalvų mylėtojams, siūlome pasirinkimui vieną iš daugelio puošybos elementų rankomis kuriamų meistrų, turinčių aukščiausias kvalifikacijas.

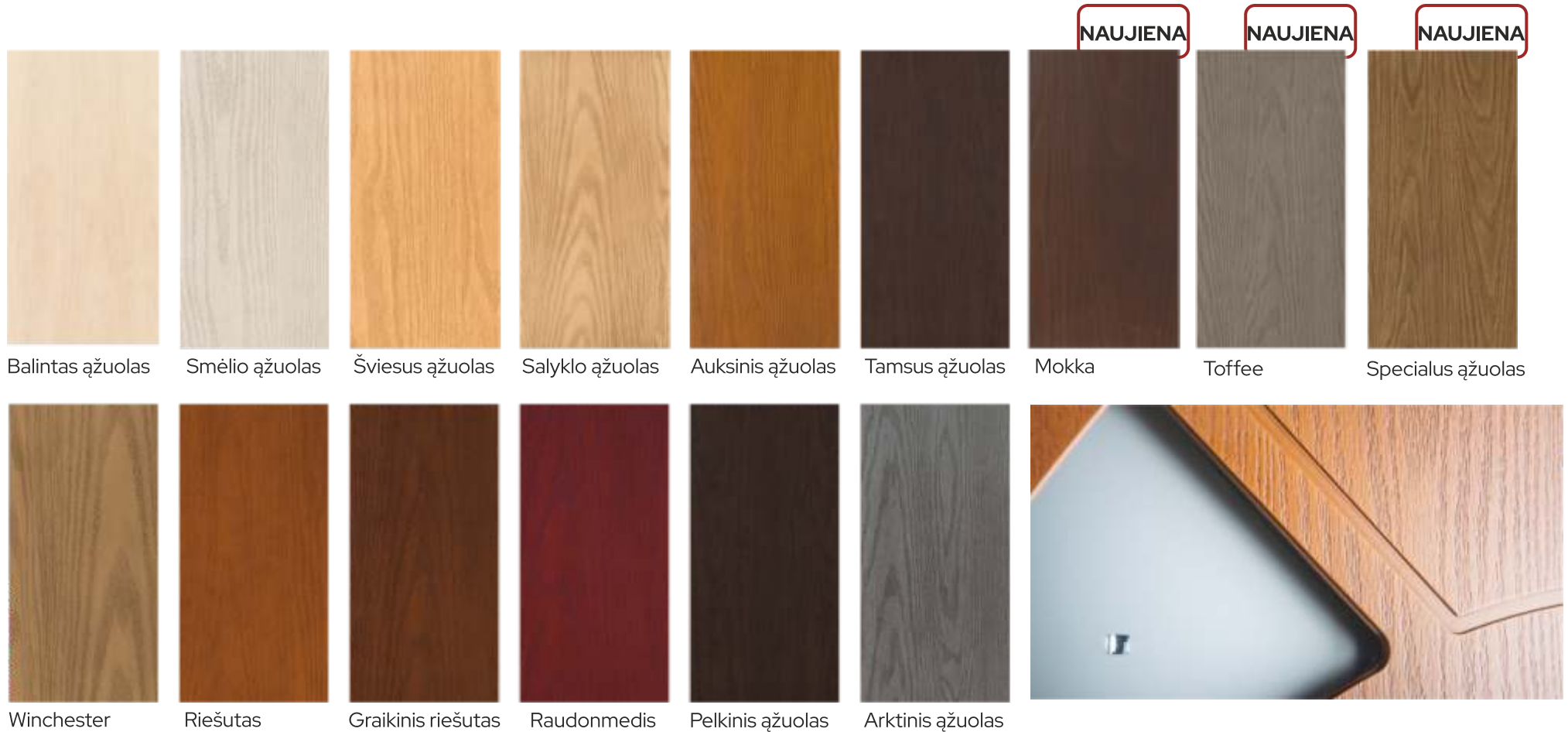



# Durys valdomos nuotoliniu būdu

## LEISKITE SAU KOMFORTĄ IR SAUGUMĄ

Jūsų kompozitinės durys gali turėti inteligentiškas valdymo sistemas ir integruotas su Smart Home instaliacija. Galite ramiai užmiršti apie raktų nešiojimą ir atidaryti duris taip, kaip jums patogiu. Galite suteikti prieigą kiekvienam šeimos nariui. Jūs turite pilną kontrolę. Apibrėžkite savo prioritetus, viskuo kitu pasirūpinime su didžiausiu rūpesčiu.



### INSTINCT BY MACO užrakinimo sistema

Kasetė su durų judėjimo kryptimi užsifikuojančiu specialios formos užšovu užtikrina labai didelę prispaudimo jėgą ir ypač greitą bei tylų veikimą – užrakinimą ir atrakinimą. INSTINCT užrakina duris mechaniniu-automatiniu būdu, optimaliam prispaudimui užtikrinti naudojama varčios masė. Naudojantis mobiliąja programėle turint prieigą lengva valdyti. INSTINCT yra pilnai elektroninis sprendimas, skirtas užrakinti jėgimo duris-be rakto.



### Sorex UniLock KLAVIATŪRA

Sprendimas, leidžiantis atidaryti duris naudojant piršto atspaudą, klaviatūrą su kodu, „Bluetooth“ įrenginius (pvz., išmanųjį telefoną ar planšetinį kompiuterį) arba RFID laikmeną.



### TEDEE

TEDEE spynų technologija leidžia visiškai valdyti spyną nuotoliniu būdu. Kad ir kur būtumėte, jei turite išmanųjį telefoną su interneto ryšiu, galite patikrinti spynos būseną, ją atrakinti arba užrakinti ar net sukurti prieigą kitiems asmenims.



# Išmanusis sprendimas savo patogumui



## E-key fingerprint scanner dLine

Sistema su pirštų atspaudų skaitytuvu „ekey dLine“ valdoma išmaniuoju telefonu arba planšetiniu kompiuteriu. Specialiai šiam tikslui sukurta nauja „ekey bionyx“ programėlė gali būti valdoma „Comfort“ režimu internetu arba vietoje „Local“ režimu radijo bangomis.

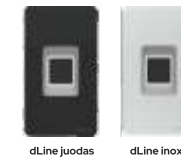

### ► Durys tampa išmanios

Papildomos funkcijos ir prieiga prie išmaniųjų namų pasaulio.

### ► Nauja jutiklių technologija

Ekey kokybės jutiklinis valdymas.

### ► Pirmenybė teikiama durų dizainui

Pirštų atspaudų skaitytuvo konstrukcija yra minimalaus dydžio, o dekoratyvinius elementus galima suderinti su durų dizainu.

### ► Vienodos paslaugų rūšys

Visi nauji „ekey“ produktai valdomi programėle.

### ► Ateities sistema

Galimybė bet kuriuo metu papildyti naujomis funkcijomis ir įrenginiais.

### ► Plug & Play sistema

Ekey dLine paruošta prijungti iš karto

## Rankenos su varčioje sumontuotais ir gamykloje prijungtais elektroniniais įtaisais.

Elektroniniai įtaisai sumontuoti pasirinktuose modeliuose.



### Mikro jungiklis laikiklyje

(netaikoma lanko formos laikikliams) naudoti su elektromagnetiniu užraktu arba spyna su pavara



### LED apšvietimas

rankenoms skirtas juostinis. Visas įrangos komplektas su 2 kontaktų jungtimi: varčia – stakta netaikoma išlenktoms rankenoms



Ar žinote, kad?

**Laikikliai gali turėti įrengtas funkcijas, kurios palengvina naudojimąsi durimis.**

**Diskretiškas LED apšvietimas, pirštų atspaudų skaitytuvas, jutiklis ar mygtukas paleidžiantis užraktą staktoje – tai sprendimai padidinantys komfortą.**



# Stiklo paketai

## *daugiau saulės jūsų namuose*

Stiklo paketai kompozitinėse duryse turi super šiltus rėmelius tarp stiklų. Turi reikšmingos įtakos jų energijos taupymui ir akustiniam komfortui. Paketus bei vitražinę puošybą atliekame savo dirbtuvėje, mums neegzistuoja žodis „nejmanomas“.

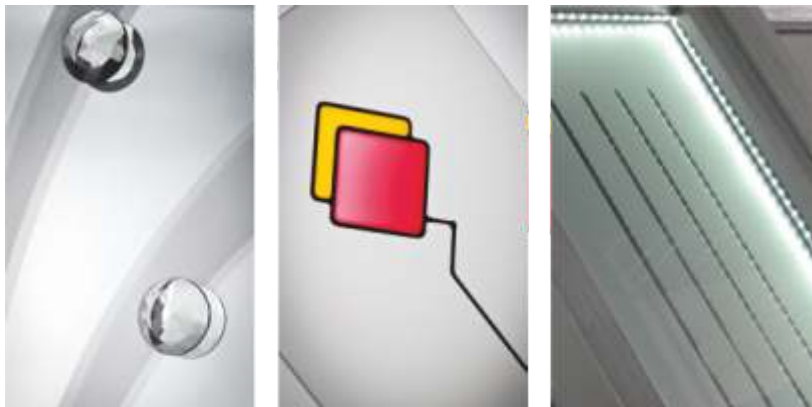

DECORMAT



BEWEL



SMĖLIUOTAS



ANTISOL



VENECIJOS VEIDRODIS



DECORMAT



TERMOFLOAT  
(permatomas)



REFLEX



Žiūrėkite daugiau  
vitražų kataloge



žiūrėkite daugiau



# Stiklo paketų grupės

Tik kompozitinėse duryse prieinama stiklo paketų puošyba iš turtingos mūsų dirbtuvių pasiūlos, su bet kokia stiklo konfiguracija:

Grupė	<b>G1</b> Grupė 1	<b>G2</b> Grupė Standard	<b>G3</b> Grupė 3 Premium	<b>G4</b> Grupė 4 Hand Made
Stiklų ir dekoracijų rūšys	<p>Nedekoruoti stiklo paketai (be papildomo mokesčio):</p> <p>Naudojami stiklai:</p> <ul style="list-style-type: none"><li>- termofloat</li><li>- float</li><li>- decormat</li><li>- ornament</li></ul> <p>Pasirinktis su priemoka</p> <ul style="list-style-type: none"><li>- reflex (ruda ir pilka) grūdintas</li><li>- „antisol“ (ruda ir pilka bei tamsaus grafito spalva) grūdintas</li><li>- grūdinti stiklai</li><li>- P2</li><li>- P4 (išskyrus išlenktus)</li></ul>	<p>Dekoruoti stiklo paketai:</p> <p>Technologija:</p> <ul style="list-style-type: none"><li>- Dervavimas (dervos kontūras + užpildas)</li><li>- graviruoti</li></ul> <p>Naudojami stiklai: kaip 1 grupėje:</p> <ul style="list-style-type: none"><li>- venecijos veidrodis</li></ul>	<p>Stiklo paketai, dekoruoti naudojant:</p> <ul style="list-style-type: none"><li>- Nuožulnumu</li><li>- Fusingu</li><li>- Inox puošyba</li></ul> <p>Technologija: kaip 2 grupėje ir:</p> <ul style="list-style-type: none"><li>- Keraminis lakavimas</li></ul> <p>Naudojami stiklai: kaip 2 grupėje</p>	<p>Stiklo paketai, dekoruoti naudojant:</p> <ul style="list-style-type: none"><li>- Nuožulnumu</li><li>- Fusingu</li><li>- Inox puošyba</li></ul> <p>Technologija: kaip 3 grupėje ir:</p> <ul style="list-style-type: none"><li>- Rankiniu būdu įstatoma švino juostelė*</li><li>- Individualūs projektai</li></ul> <p>Naudojami stiklai: kaip 2 grupėje</p>

Standartinis stiklo storis: 4 mm arba 6 mm

\* Švino juostelė: aukso, sidabro arba juodos spalvos



# LANGELIAI

## IDEALIAI PRITAIKYTI JŪSŲ NAMUI

Galimybė naudoti šoninius ir viršutinius langelius bet kokiose konfiguracijose, įvairių matmenų bei formų.

Šoniniai ir viršutiniai langeliai, tai puiki idėja pakviesti daugiau dienos šviesos į vidų. Idealiai tinka pilnoms durims.

Langeliai gali būti užpildyti:

- ▶ stiklo paketu dekoruotu norimu būdu
- ▶ kompozitiniu paneliu

ULTIMATE linijoje dėl sujungimo su kompozitine stakta langelių sistema sukonstruota be matomų jungiančių profilių.

Kitose linijose langelių konstrukcija paremta statinių jungiklių sistema, užtikrinančia konstrukcijos stabilumą.

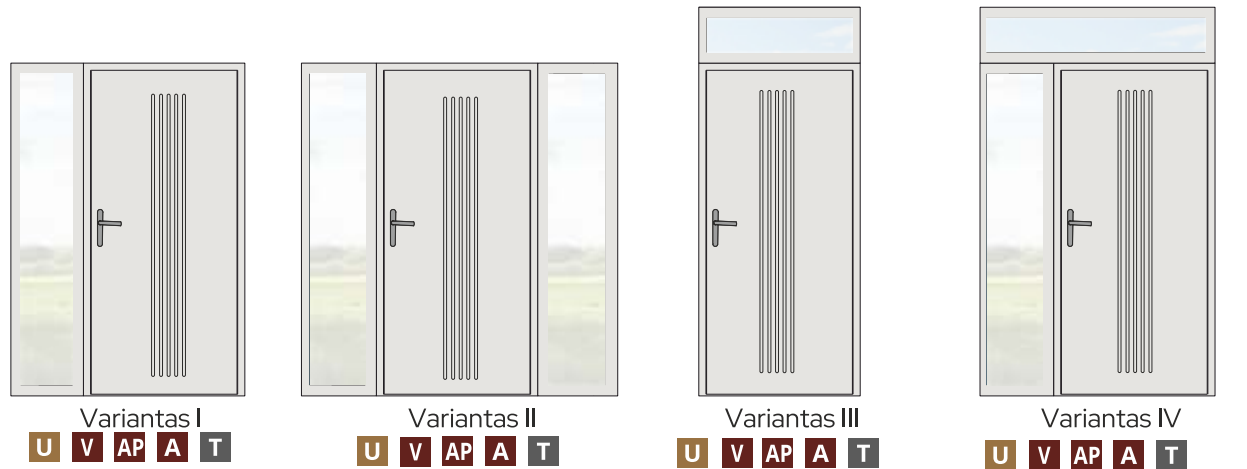

- U** Linija ULTIMATE
- V** Linija VISION
- AP** Linija ARCTIC PLUS
- A** Linija ARCTIC
- T** Linija TOP

Sujungimo skerspjūvis varčia su langeliu ULTIMATE

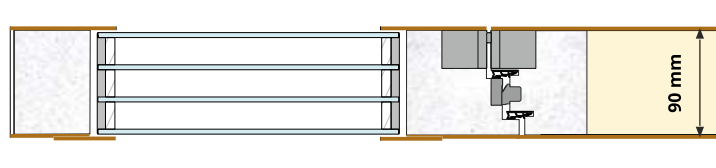

Sujungimo skerspjūvis varčia su langeliu VISION

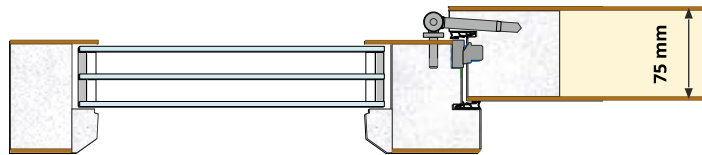

Sujungimo skerspjūvis varčia su langeliu ARCTIC PLUS

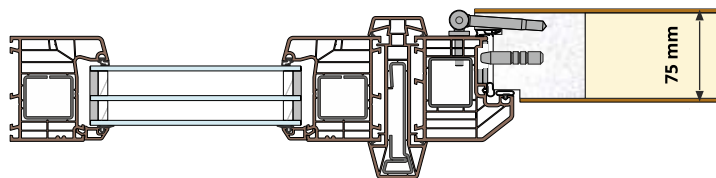

Jungiklių schema naudojama linijose

**AP A T**

Statinis jungiklis

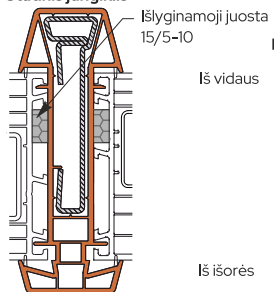

K5 jungiklis

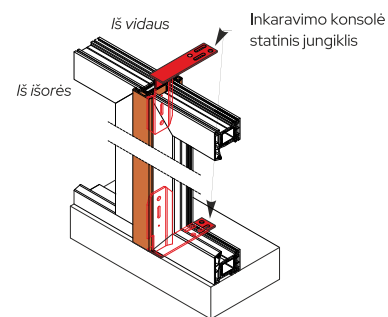
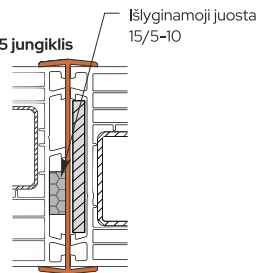

## ATIDAROMAS-ATVERČIAMAS ŠONINIS ARBA VIRŠUTINIS LANGELIS

Atidaromas-atverčiamas šoninis arba viršutinis langelis\* kompozitinėse duryse – sprendimas su visiškai naujomis funkcijomis, įskaitant papildomą efektyvaus namo vėdinimo šaltinį.

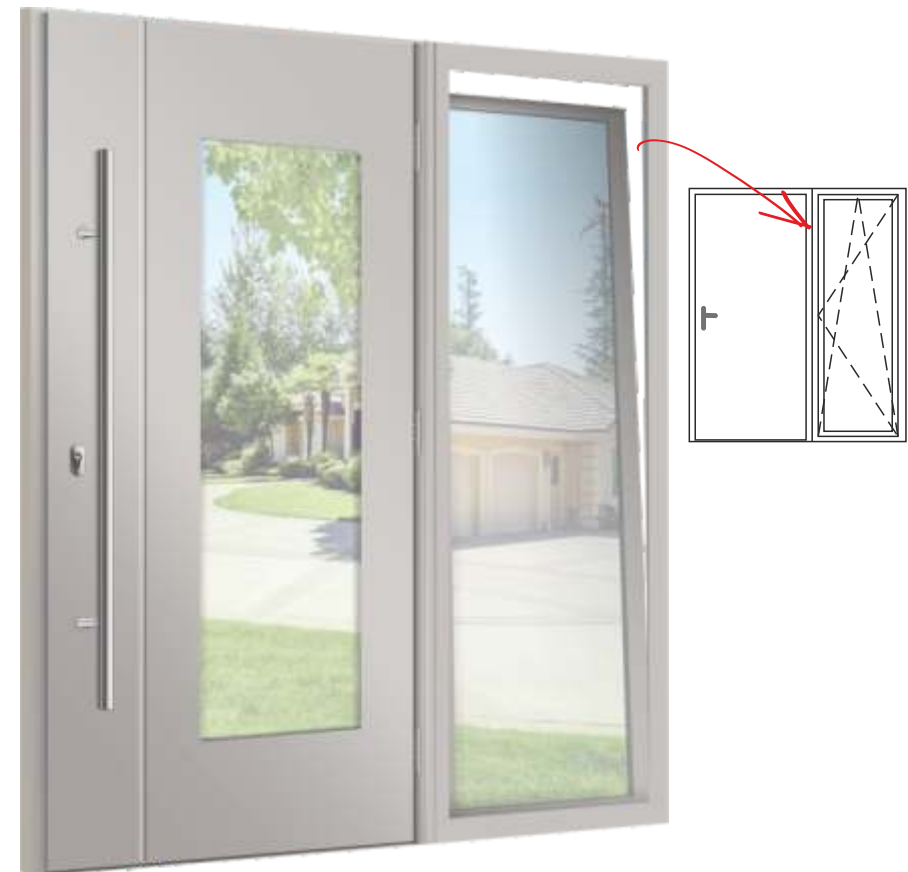



\*Siūlomas tik linijose ARCTIC PLUS ir ARCTIC. Variantas taikant priemoką.

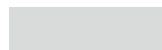

# PORTALAI IR LANGELIAI

Line	Šoniniai apvadai arba šoniniai langeliai		Viršutiniai apvadai arba viršutiniai langeliai		Šoniniai arba viršutiniai apvadai	Šoniniai ir viršutiniai langeliai			
	Plotis (kas 10 mm)	Aukštis	Plotis	Aukštis (kas 10 mm)		Užpildymas kompozitiniu paneliu	Užpildymas stiklo paketu iš 1 grupės	Užpildymas stiklo paketu iš 2 grupės arba paketu su Venecijos veidrodžiu	Užpildymas stiklo paketu iš 3 grupės
<b>ULTIMATE</b>	nuo 300 mm iki 850 mm	Vienodas durų aukštis H1; virš 2180 mm 20 % papildomas mokestis	Vienodas durų plotis S1 – iki atitinkamos linijos durų didžiausio pločio; viršijus šį plotį, viršutinių apvadų / langelių kainos apskaičiuojamos pagal šoninių apvadų / langelių įkainius	nuo 300 mm iki 850 mm					
<b>VISION</b>									
<b>ARCTIC PLUS</b>	nuo 250 mm iki 850 mm								
<b>ARCTIC</b>									
<b>TOP</b>									



-  Yra prekyboje
-  Pasirinktinai už papildomą mokestį
-  Nėra prekyboje

Portalai ir langeliai, kurių dydžiai didesni už maksimalius standartinius matmenis – pasirinktis su priemoka.  
 Dėmesio: durų linijose TOP, ARCTIC, ARCTIC PLUS – šoninio ir viršutinio langelio matmenys bei kainoje įskaičiuotas statinis jungiklis ir konsolių kompleksas.



# VIKKING kompozitiniu durų matmenys

Siūlomų durų matmenys kas 10 mm			WIDTH S1			
			mini	standard	XXL	
			870 - 960 mm	970 - 1070 mm	1080 - 1170 mm	1180 - 1220 mm
HEIGHT H1	mini	1980 - 2020 mm				
	standartinis	2030 - 2180 mm				
	XXL	2190 - 2450 mm				

-  TOP linijos durys siūlomos tik standartinių matmenų
-  XXL dydžiai už papildomą mokestį (nėra TOP linijoje)
-  XXL width range available only for the ULTIMATE line

Rekomenduojami montavimo angos sienoje matmenys: H2XS2

$$H2 = H1 + 20 \text{ mm}$$

$$S2 = S1 + 30 \text{ mm}$$

## Vidiniai durų rėmo matmenys HO x SO

ULTIMATE	HO = H1 - 104 mm
	SO = S1 - 168 mm
VISION	HO = H1 - 88 mm
	SO = S1 - 136 mm
ARCTIC	HO = H1 - 100 mm
	SO = S1 - 160 mm

Nestandardiniai durų, portalų bei langelių matmenys prieinami pasirinktinai, su atskira kaina.

Prie visų durų bei langelių modelių prieinami: staktų paplatinimai bei prispaudimo ir maskuojančių juostų sistema. Laukiate techninės pagalbos, vizualizacijos ar individualaus projekto? Siųskite paklausimą adresu: [wyceny@vikking.eu](mailto:wyceny@vikking.eu)



# RANKENOS

## NAUJIENA



Rankena Markiz\*  
dvipusė

- ▶ inox
- ▶ juodas



Rankena Markiz  
su padalinta plokštele

- ▶ inox
- ▶ juodas

Plokštelė Markiz  
dvipusė

- ▶ inox
- ▶ juodas



Rankena Mars\*\*  
su padalinta plokštele šerdžiai

- ▶ F8 juodas
- ▶ inox šlifluotas

Plokštelė Mars  
dvipusė

- ▶ inox
- ▶ juodas



Rankena Mars Flex\*\* su padalinta  
Plokštele su šerdies apsauga

- ▶ F8 juodas
- ▶ inox šlifluotas



Rankena - svirtis Mars\*\*  
su padalinta plokštele šerdžiai

- ▶ F8 juodas
- ▶ inox šlifluotas



Prestige III klasė  
dvipusė

- ▶ inox šlifluotas
- ▶ F4 senas auksas



Szyld Prestige III klasė\*\*\*

- ▶ inox šlifluotas



Rankena Prestige III klasė  
su šerdies apsauga - dvipusė

- ▶ F8 juodas
- ▶ F4 senas auksas
- ▶ inox šlifluotas



Plokštelė Prestige III klasė\*\*\*  
su šerdies apsauga- dvipusė

- ▶ F8 juodas
- ▶ F4 senas auksas
- ▶ inox šlifluotas



Rankena Haga Plus - dvipusė

- ▶ F8 juodas
- ▶ inox šlifluotas



Rankena - laikiklis Haga Plus

- ▶ F8 juodas
- ▶ inox šlifluotas



Plokštelė Haga Plus\*\*\*- dvipusė

- ▶ F8 juodas
- ▶ inox šlifluotas

\* neprieinama TOP, ARCTIC linijoje

\*\* prieinama tik linijoje ULTIMATE

\*\*\* taikoma durims, kurios turi papildomą viršutinę spyną



Rankena Lord sustiprinta dengtais sraigtais dvipusė

- ▶ F4 senas auksas
- ▶ F9 nikelis - satina
- ▶ nerūdijantis plienas



Rankena Baron sustiprinta dengtais sraigtais dvipusė

- ▶ F4 senas auksas
- ▶ F9 nikelis - satina
- ▶ juodas
- ▶ nerūdijantis plienas



Plokštelė Baron arba Lord apvali arba stačiakampė (dvipusė), skirta papildomai viršutinei spynai

- ▶ F4 senas auksas
- ▶ F9 nikelis - satina
- ▶ juodas
- ▶ nerūdijantis plienas



Rankena Odin III klasė dvipusė

- ▶ inox poler
- ▶ F4 senas auksas



Rankena - svirtis Odin III klasė

- ▶ inox poler
- ▶ F4 senas auksas



Szyld Odin III klasė dvipusė

- ▶ inox poler
- ▶ F4 senas auksas



Rankena Lord sustiprinta dengtais sraigtais su šerdies apsauga -dvipusė

- ▶ F9 nikelis - satina
- ▶ F4 senas auksas



Rankena Baron sustiprinta dengtais sraigtais su šerdies apsaugai - dvipusė

- ▶ F9 nikelis - satina
- ▶ F4 senas auksas



Plokštelė Baron arba Lord su šerdies apsauga iš išorinės pusės (dvipusė) skirta papildomai viršutinei spynai

- ▶ F9 nikelis - satina
- ▶ F4 senas auksas

## VIENPUSĖS RANKENOS SKIRTI „INOX“ NERŪDIJANČIO PLIENO IR JUODAI DAŽYTOMS RANKENOMS



Rankena **Markiz** vienusė Plokštelė Markiz dvipusė

- ▶ inox
- ▶ juodas



Rankena vienusė **Solo** Komplekte su vienusė plokštele Skirta laikikliams AMSTERDAM

- Plokštelė Solo viršutinė dvipusė<sup>3</sup>
- ▶ F8 juodas
  - ▶ inox šlifluotas



Rankena vienusė **Solid** Komplekte su vienusė plokštele Skirta laikikliams AMSTERDAM

- Plokštelė Solid viršutinė dvipusė
- ▶ F8 juodas
  - ▶ inox šlifluotas



Rankena **Baron** vienusė

- ▶ F9 nikelis - satina
- ▶ juodas



Rankena **Lord** vienusė

- ▶ F9 nikelis - satina



Plokštelė Baron vienusė rankenoms ir laikikliams apvali arba stačiakampė

- ▶ F9 nikelis - satina
- ▶ juodas



Plokštelė apvali vienusė Su šerdies apsauga Skirta rankenoms ir laikikliams inox

- ▶ F9 nikelis - satina



# LAIKIKLIAI



## K1 ILGAS

Kišeninis laikiklis K1 ilgas vienpusis gamykliškai įmontuotas į varčią

plotis: 155 mm  
aukštis: 550 mm

- ▶ aliuminio lakuotas juodos spalvos
- ▶ inox



## KA1

Kišeninis laikiklis su įmontuota LED juosta gamykliškai įmontuotas į varčią (reikia priskaičiuoti maitinimo šaltinį)

plotis: 61 mm  
aukštis: 2000 mm

L = 1600 mm  
L = 2000 mm

- ▶ aliuminio lakuotas juodos spalvos



NAUJIENA



## K1

Kišeninis laikiklis K1 trumpas vienpusis gamykliškai įmontuotas į varčią  
plotis: 200 mm  
aukštis: 200 mm

- ▶ inox
- ▶ aliuminio lakuotas juodos spalvos



## MONTREAL

Laikikliai MONTREAL vienpusis apvalus (paprastos atramos)

L = 800 mm  
L = 1200 mm  
L = 1500 mm  
L = 1700 mm

- ▶ juodas



NAUJIENA



## PS21

Laikikliai PS21 vienpusis 80x10 mm

L = 800 mm  
L = 1200 mm  
L = 1600 mm  
L = 2000 mm

- ▶ juodas

## PS21 + PSN01

L = 800 mm  
L = 1200 mm  
L = 1600 mm  
L = 2000 mm } + 50-1200 mm



## QA90

Laikikliai Qa90 vienpusis 40x40 mm

L = 800 mm  
L = 1000 mm  
L = 1200 mm  
L = 1400 mm  
L = 1600 mm  
L = 1800 mm

- ▶ aliuminio lakuotas juodos spalvos
- ▶ kitos RAL spalvos pagal pageidavimą



## PS-W

Laikikliai PS-W vienpusis 100x5 mm

L = 1800 mm  
L = 2000 mm  
L = 2200 mm

- ▶ inox



## PS

Laikikliai PS vienpusis 100x5 mm

L = 1800 mm  
L = 2000 mm  
L = 2200 mm

- ▶ inox



### LONG C

Laikikliai LONG-C  
L= 1800-2400 mm

- ▶ inox szlif
- ▶ juodas



### P45B

Apvalus laikiklis  
vienpusis lankas  
P45B  
L= 580 mm  
L= 870 mm  
▶ inox



### P10B

Apvalus laikiklis  
vienpusis lankas  
P10B  
L= 1650 mm  
▶ inox



### KP

Laikikliai KP  
stačiakampis lankas  
vienpusis  
L= 1750 mm  
▶ inox



### P45



### P10

Laikiklis apvalus vienpusis  
P45 - įstrižos atramos  
P10 - paprastos atramos

- L= 580 mm
- L=1000 mm
- L=1200 mm
- L=1400 mm
- L=1600 mm
- L=1800 mm

▶ inox



### AMSTERDAM

Laikikliai Amsterdam  
vienpusis, stačiakampis  
20x40 mm  
L= 800 mm  
L=1200 mm  
L=1500 mm  
L=1700 mm

- ▶ inox šlifluotas
- ▶ F8 juodas



Pasirinkimui



įstrižos atramos



paprastos atramos



### Q45



### Q10

Laikikliai stačiakampis,  
vienpusis 40x20 mm  
Q45 - įstrižos atramos  
Q10 - paprastos atramos

- L= 580 mm
- L=1000 mm
- L=1200 mm
- L=1400 mm
- L=1600 mm
- L=1800 mm

▶ inox



įstrižos atramos



paprastos atramos



# KOMPOZITINIŲ DURŲ ATIDARYMO BŪDAI

## Rankena - rankena

Durys iš abiejų pusių atidaromos rankena.

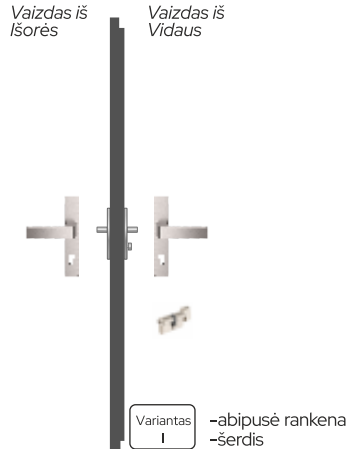

## Rankena - laikiklis

Iš vidaus: atidarykite rankena  
Iš išorės: atidarykite raktu ir patraukite laikiklį.

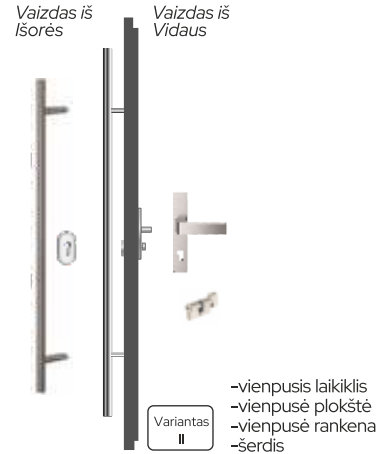

## Rankena - laikiklis su mechaniniu užraktu

Iš vidaus: atidarykite rankena.  
iš Išorės: Funkcija diena: patraukite laikiklį;  
Funkcija naktis: atidarykite raktu ir patraukite laikiklį.  
Rekomenduojame naudoti savaime užsirakinantį užraktą.

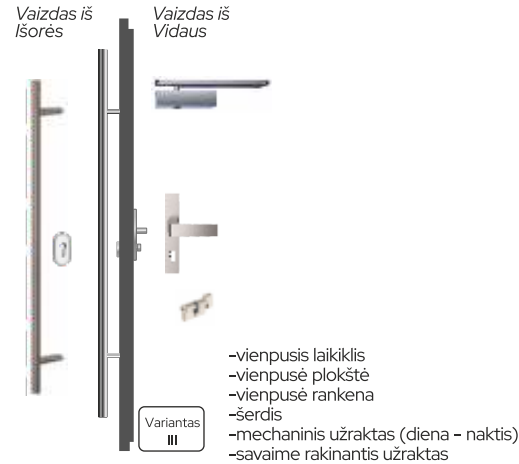

## Rankena - laikiklis su elektromagnetiniu užraktu

Iš vidaus: atidarykite rankena.  
iš Išorės: Funkcija diena: patraukite laikiklį;  
Funkcija naktis: atidarykite raktu ir patraukite laikiklį.  
Variantas: valdoma domofonu  
Rekomenduojame naudoti savaime užsirakinantį užraktą.

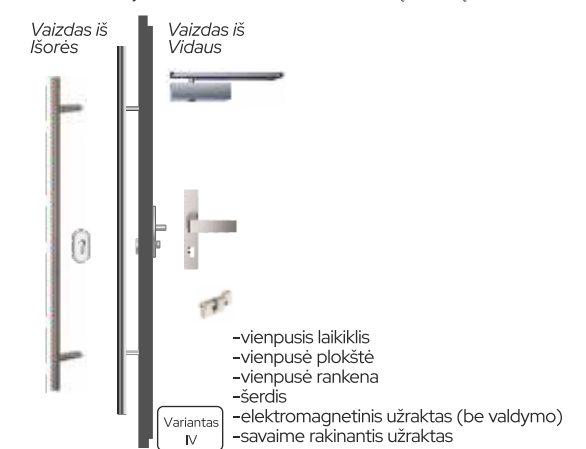

## Rankena - laikiklis su mikro jungikliu

Iš vidaus: atidarykite rankena.  
iš Išorės.: paspauskite mikro jungiklį laikiklyje ir atidarykite duris.  
Rekomenduojame naudoti savaime užsirakinantį užraktą.

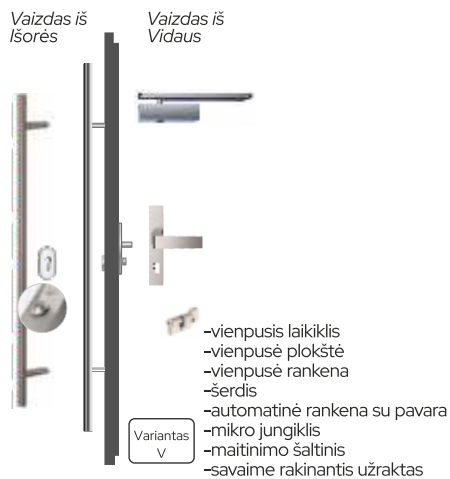

## Rankena - laikiklis su pirštų atspaudų skaitytuvu

Iš vidaus: atidarykite rankena.  
iš Išorės.: nuskanuokite pirštą skaitytuve.  
Rekomenduojame naudoti savaime užsirakinantį užraktą.



## Rankena - laikiklis su klaviatūra su bluetooth

Iš vidaus: atidarykite rankena.  
iš Išorės.: įveskite kodą klaviatūroje  
Rekomenduojame naudoti savaime užsirakinantį užraktą..



# Plokštelinės spynos ir priedai

## Mums rūpi Jūsų saugumas

### Plokštelinės spynos durims iš linijos ULTIMATE, VISION



### Plokštelinės spynos durims iš linijų ARCTIC PLUS, ARCTIC, TOP

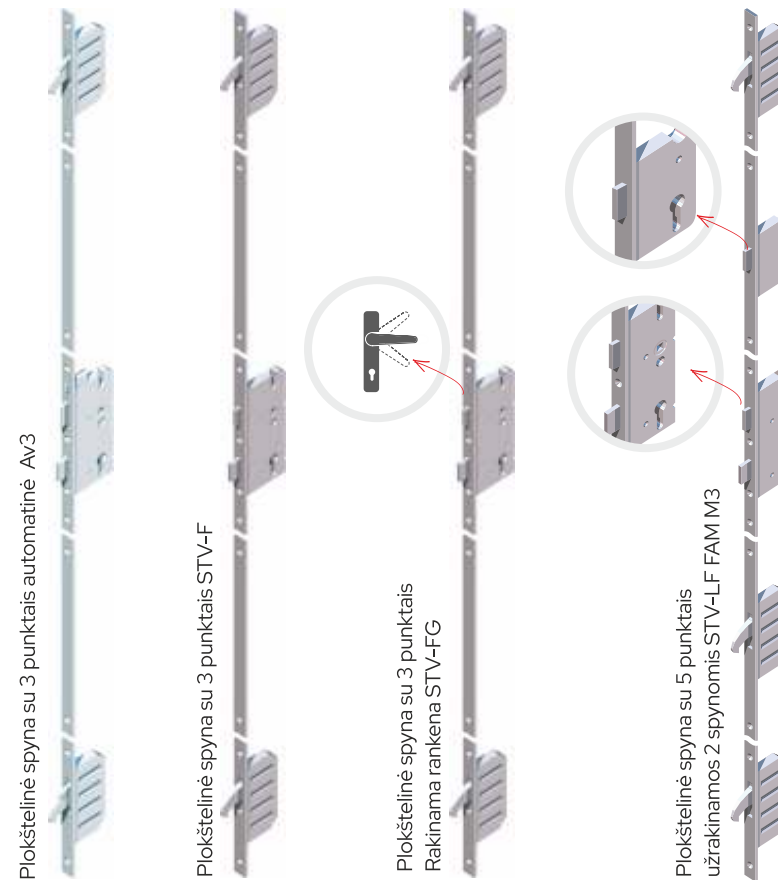

**Elektromagnetiniam užraktui ir mechaniniam užraktui rekomenduojamas savaimė rakinantis užraktas, kuris apsaugos varčią nuo atidarymo susidarius skersvėjui.**



# ŠERDYS

Šerdis durims iš linijos VISION ir ULTIMATE C klasė		
Eilės nr.	Pavadinimas	spalva
1.	Šerdis raktas / raktas C klasė 	nikelis/satina
2.	Šerdis raktas / raktas C klasė 	juodas
3.	Šerdis raktas / svirtis C klasė 	nikelis/satina
4.	Šerdis raktas / svirtis C klasė 	juodas
5.	Šerdis vieno rakto sistema (raktas / raktas + raktas / svirtis) C klasė 	nikelis/satina
6.	Šerdis vieno rakto sistema (raktas / raktas + raktas / svirtis) C klasė 	juodas
Šerdis durims iš linijos ARCTIC PLUS, ARCTIC ir TOP		
7.	Šerdis raktas / raktas standard 	nikelis/satina
8.	Šerdis raktas / svirtis standard 	nikelis/satina
9.	Šerdis raktas / raktas C klasė 	nikelis/satina juodas
10.	Šerdis raktas / svirtis C klasė 	nikelis/satina juodas
11.	Šerdis vieno rakto sistema (rankena / rankena + rankena/svirtis) C klasė 	nikelis/satina juodas

# DURŲ PRITRAUKĖJAS

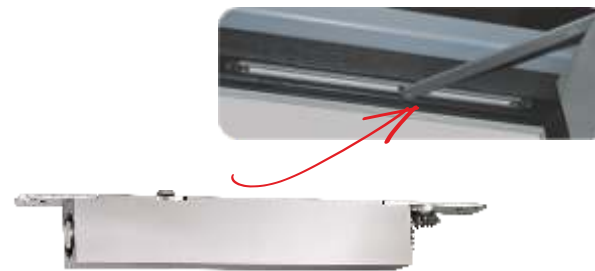

- ▶ Savaime rakinantis užraktas GEZE BOXER komplekte su šyna, gamykliškai įmontuotas į varčią  
-į komplektą įeina inox montavimo plokštė
- ▶ Blokada savaime rakinančiam užraktui GEZE BOXER



- ▶ Savaime rakinantis užraktas GEZE 3000 komplekte su rėmu ir blokada  
-į komplektą įeina a inox montavimo plokštė
- ▶ Atidarymo kampo ribotuvas



- ▶ Savaime rakinantis užraktas GEZE 2000 komplekte su rėmu  
-į komplektą įeina montavimo plokštė

- ▶ Savaime rakinantis užraktas GEZE TS 2000 komplekte su rėmu ir blokada  
-į komplektą įeina inox montavimo plokštė



## MATMENŲ PRITAIKYMAS

Eilės nr.	Pavadinimas	ULTIMATE	VISION	ARCTIC PLUS	ARCTIC	TOP	jm
1.	XXL dydžio durų gamyba						
	Aukštis H1= nuo 2180 mm iki 2450 mm Plotis S1 nuo 1070 mm iki 1170 mm	○	○	○	○	N/W	kompl.
2.	15 mm / lapui (neturi tvirtinimų)	N/W	○	○	○	○	e. m.
3.	PVC staktos paplatinimas	N/W	○	○	○	○	e. m.
4.	Komplekte su plieno sustiprinimais Dekoruoti arba lakuoti staktos spalvos	N/W	○	○	○	○	e. m.
5.	60 mm / lapui	N/W	○	○	○	○	e. m.
	100 mm /lapui	N/W	○	○	○	○	e. m.
6.	20 mm	○	N/W	N/W	N/W	N/W	e. m.
7.	Kompozitinės staktos paplatinimas ULTIMATE, VISION linijoje	○	N/W	N/W	N/W	N/W	e. m.
8.	40 mm	○	N/W	N/W	N/W	N/W	e. m.
	60 mm	○	N/W	N/W	N/W	N/W	e. m.

## SPYNOS

Eilės nr.	Pavadinimas	ULTIMATE	VISION	ARCTIC PLUS	ARCTIC	TOP	jm
9.	Priemoka už trijų taškų plokštelinę spyną su automatiniu rakinimu	S	S	S	○	○	kompl.
10.	Priemoka už plokštelinę spyną rakinamą dviem šerdimis	○	○	○	○	N/W	kompl.
11.	Priemoka už spyną su pavara ir įvadu kabeliams	○	○	○	○	N/W	kompl.
12.	Apsauga nuo įsilaužimo	S	S	S	S	○	kompl.

## ELEKTRONIKA

Eilės nr.	Pavadinimas	ULTIMATE	VISION	ARCTIC PLUS	ARCTIC	TOP	jm
13.	Jungiklis - durų atidarymo jutiklis	○	○	○	○	○	kompl.
14.	Elektromagnetinis užraktas* - reikalauja naudoti savaime užsirakinančią spyną	N/W	N/W	○	○	○	kompl..
15.	Mechaninis užraktas - reikalauja naudoti savaime užsirakinančią spyną*	○	○	○	○	○	kompl.
16.	Elektroninis valdymas	○	○	○	○	N/W	kompl..
17.	spyna su pavara turi būti pridėta prie įrangos	○	○	○	○	N/W	kompl.
	E-key dLine Klaviatura Sorex UniLock						
18.	Tedee powered by GERDA	○	○	○	○	○	kompl.
19.	Maitinimo šaltinis elektroniniam valdymui	○	○	○	○	○	kompl.
20.	Šerdies užrakinimo jutiklis	○	○	○	○	○	kompl.

\*Durys su mechniniu užraktu, elektroniniu užraktu ir/arba vienusiu laikikliu, turi standarte trijų punktų spyną rakinamą šerdimi..



## PRIEDAI SLENKSČIUI

Eilės nr.	Pavadinimas		ULTIMATE	VISION	ARCTIC PLUS	ARCTIC	TOP	jm
21.	PVC profilis po slenksčiu be plieninio sustiprinimo	30 mm	N/W	○	○	○	○	e. m.
22.		65 mm	N/W	○	○	○	○	e. m.
23.	PVC profilis po slenksčiu su plieniniu sustiprinimu	30 mm	N/W	○	○	○	○	e. m.
24.		65 mm	N/W	○	○	○	○	e. m.
25.	Kompozitiniu profilis po slenksčiu	15 mm	○	N/W	N/W	N/W	N/W	vnt.
26.		30 mm	○	N/W	N/W	N/W	N/W	vnt.
27.	Šiluminis profilis po slenksčiu 1 vnt. = 1,15 mb	70 mm	○	N/W	N/W	N/W	N/W	vnt.
28.		110 mm	○	N/W	N/W	N/W	N/W	vnt.
29.		150 mm	○	N/W	N/W	N/W	N/W	vnt.
30.		200 mm	○	N/W	N/W	N/W	N/W	vnt.
31.		250 mm	○	N/W	N/W	N/W	N/W	vnt.
32.	300 mm	○	N/W	N/W	N/W	N/W	vnt.	
33.	Klijai Superfix 290/430		○	○	N/W	N/W	N/W	vnt.
34.	Automatinė slenksčio tarpinė		○	○	○	○	N/W	vnt.
35.	Slenkstį išlyginantis dėklas „NT“		N/W	○	○	○	○	vnt.

### POSLENKSTINIAI PROFILIAI

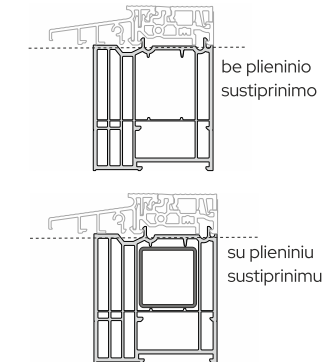

### AUTOMATINĖ SLENKSČIO TARPINĖ

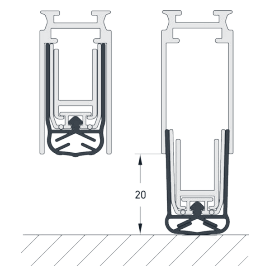

## JUOSTOS

Eilės nr.	Pavadinimas		ULTIMATE	VISION	ARCTIC PLUS	ARCTIC	TOP	jm
36.	PVC prispaudimo juosta 30 mm x 8 mm Paviršius smooth lygus arba dekoruotas real wood lakuotas staktos spalva - ilgis pritaikytas durų matmenims, suapvalinus iki 0,5 e. m. į viršų		N/W	○	○	○	○	e. m.
37.	Listwa opaskowa PVC 50 mm x 12 mm Paviršius smooth lygus arba dekoruotas real wood lakuotas staktos spalva - ilgis pritaikytas durų matmenims, suapvalinus iki 0,5 e. m. į viršų		N/W	○	○	○	○	e. m.
38.	Maskavimo juosta „LGK“ staktos spalvos L=6 e.m. Paviršius smooth lygus lakuotas staktos spalva- (prieinama tik su „SMOOTH paviršiumi) ilgis pritaikytas durų matmenims, suapvalinus iki 0,5 e. m. į viršų		N/W	○	○	○	○	e. m.
39.	Prispaudimo juosta kompozitiniu 80 mm x 6 mm (matmenys pagal atskirą užklausimą)		○	○	○	○	○	e. m.

### SLENKSTĮ IŠLYGINANTIS DĒKLAS

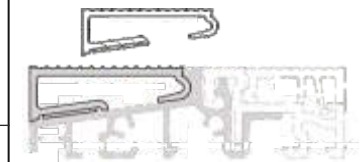

Legenda  
**S** - standartinis atlikimas be priemokos,  
**○** - pasirinktinai su priemoka,  
**N/W** - nėra,



## NESTANDARTINIAI PAVIRŠIŲ ATLIKIMAI

Eilės nr.	Pavadinimas	ULTIMATE	VISION	ARCTIC PLUS	ARCTIC	TOP	jm	
40.	Smooth paviršiaus atlikimas	iš vienos pusės	○	○	○	○	N/W	kompl.
41.		iš abiejų pusių	○	○	○	○	N/W	kompl.
42.	Durų pagaminimas su sujungtais paviršiais SMOOTH ir RW (vienoje varčios pusėje)		○	○	○	○	N/W	kompl.
43.	Smooth paviršiaus atlikimas ULTIMATE langeliuose Taikoma užpildymui kompozitiniu paneliu – PORTAL	iš vienos pusės	○	N/W	N/W	N/W	N/W	kompl.
44.		iš abiejų pusių	○	N/W	N/W	N/W	N/W	kompl.
45.	Priemoka už lakavimą nestandartinėmis spalvomis: metalinėmis, fluorescencinėmis, taip pat tokiomis, kurių blizgesio lygis virš 40 gloss (pusiau blizgus ir blizgus)	durys	○	○	○	○	N/W	kompl.
46.	DĖMESIO! Užsakyme aiškiau apibrėžkite sluoksnio rūšį.	portalai ir langeliai	○	○	○	○	N/W	kompl.
47.	Priemoka už lakavimą dekorais panašiais į medieną	durys	S	S	S	S	N/W	kompl.
48.		portalai ir langeliai	S	S	S	S	N/W	vnt.
49.	Priemoka už lakavimą dviem spalvomis	durys	○	○	○	○	○	kompl.
50.		portalai ir langeliai	○	○	○	○	○	vnt.
51.	Priemoka už trečią ir kitą sekančią spalvą (priemoka netaikoma rėmeliams KZ ir KW)		○	○	○	○	N/W	kompl.
52.	Priemoka už lakavimą dėl sudėtingo spalvų padalijimo		○	○	○	○	N/W	kompl.
53.	Priemoka už KZ ir KW rėmelių dažymą kita nei varčios spalva		○	○	○	○	N/W	kompl.
54.	Durų ženklimas namo numeriu	skaičiai iš nerūdijančio plieno aukštis 140 mm	○	○	○	○	○	1 skaičius
55.		skaičiai iš kompozitinės plokštės pusiau sujungtos aukštis 140 mm	○	○	○	○	○	1 skaičius
56.	Dekoratyvinės juostos iš nerūdijančio plieno FL – sujungtos su varčios paviršiumi (prienamos tik paprastose linijose)	iš vienos pusės	○	○	○	○	○	kompl.
57.	FR aplikacija iš vidinės varčios pusės – frezuotas dekoravimas		○	○	○	○	○	kompl.
58.	Inoxi rėmeliai – iš vienos pusės (RZ)		○	○	○	○	○	kompl.
59.	Inox arba kompozitiniai rėmeliai – abipusiai (RZ + RZ arba KZL + KWL)		○	○	○	○	○	kompl.
60.	Inkrustavimas – varčios puošyba pusiau sujungta aplikacija iš kompozitinės plokštės		○	○	○	○	N/W	kompl.
61.	Cokolinė juosta inox „LC“, aukštis 90 mm – kiti matmenys pagal atskirą užklausimą		○	○	○	○	N/W	vnt.



## STIKLO PAKETAI IR VITRAŽINĖ PUOŠYBA

Eilės nr.	Pavadinimas	ULTIMATE	VISION	ARCTIC PLUS	ARCTIC	TOP	jm		
62.	P2 klasės arba grūdinti stiklo paketai – varčioje	○	○	○	○	○	kompl.		
63.	P4 klasės stiklo paketai – varčioje (neprieinami paketuose, kurie turi lanko formą)	○	○	○	○	N/W	kompl.		
64.	P2 klasės arba grūdinti stiklo paketai – šoniniame arba viršutiniame langelyje (minimalus skaičiavimuose taikomas dydis 0,4 m2)	○	○	○	○	○	m²		
65.	P4 klasės stiklo paketai – langelyje (min. dydis skaičiuojamas priimant 0,4 m2)	○	○	○	○	N/W	m²		
66.	Stiklo ir vitražiniai paketai durų varčioje Žiūrėti Vitražų katalogą <a href="http://www.vikking.eu">www.vikking.eu</a>	pavyzdžiai iš 2 grupės arba paketai su Venecijos veidrodžiu		S	S	S	S	○	kompl.
67.		pavyzdžiai iš 3 grupės		S	S	○	○	N/W	kompl.
68.	Stiklo paketų dekoravimas langeliuose, žiūrėti letele 71 lape	pavyzdžiai iš 4 grupės – individualūs projektai		○	○	○	○	N/W	kompl.
69.	Namo numerio ženklėjimas – skaičiai ant stiklo paketo atlikti dervos technologija	○	○	○	○	○	○	○	skaičius
70.	LED apšvietimas durų stiklo pakete   kainą įskaičiuotas komplektiškas instaliavimas su kontaktine jungtimi varčia – stakta	kainą neįskaičiuotas maitinimo šaltinis		○	○	○	○	N/W	kompl.
71.	LED apšvietimas langelių stiklo pakete	Žiūrėti 72-74 lapus		○	○	○	○	N/W	e. m.
72.	Maitinimo šaltinis (2,5A) LED apšvietimui durų varčioje	○	○	○	○	○	○	N/W	vnt.
73.	Maitinimo šaltinis (4A) LED apšvietimui durų varčioje ir langelyje	○	○	○	○	○	○	N/W	vnt.
74.	Maitinimo šaltinis (1,67A) potinkinėms dėžutėms	○	○	○	○	○	○	○	vnt.

## KITI

Eilės nr.	Pavadinimas	ULTIMATE	VISION	ARCTIC PLUS	ARCTIC	TOP	jm	
75.	Komplektiškos dviejų varčių durys	○	○	○	○	N/W	kompl.	
76.	Apsauginės grotelės varčioje iš aukštos kokybės plieno	○	○	N/W	N/W	N/W	vnt.	
77.	Apšviečiama varčia – apšviečiama LED, įmontuota angoje varčios apačioje.	kainą neįskaičiuotas maitinimo šaltinis žiūrėti lapus 72-74		○	○	○	N/W	vnt.
78.	Priemoka prie papildomos silikoninės periferinės varčios tarpinės (trečios)	N/W	S	S	○	○	vnt.	
79.	Durų lašelis, lakuotas durų spalvos (taikoma išorinėms durims atidaromoms į vidų)	N/W	○	○	○	○	vnt.	
80.	Durų lašelis Extreme slenksčio spalvos (anoduotas aliuminis)	N/W	○	○	○	○	vnt.	
81.	Durų lašelis Extreme plus slenksčio spalvos (anoduotas aliuminis)	N/W	○	○	N/W	N/W	vnt.	

Durų lašelis Extreme



Legenda  
**S** - standartinis atlikimas be priemokos,  
**○** - pasirinktinai su priemoka,  
**N/W** - nėra,

# Profesionalus montażas

## Durų matmenų schema

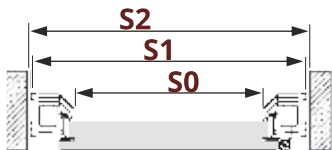
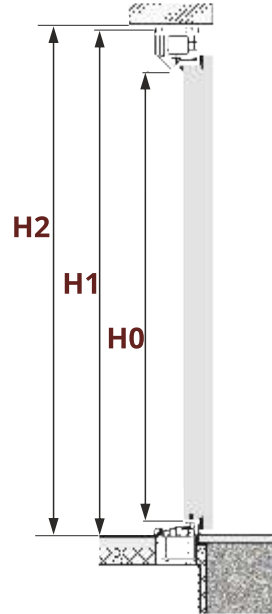
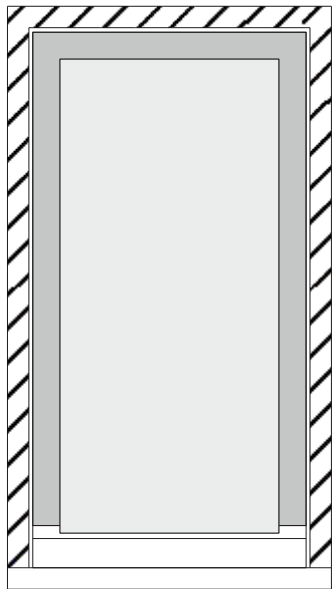

H0xS0 - vidiniai staktos matmenys  
 H1xS1 - išoriniai staktos matmenys  
 H2xS2 - angos sienoje matmenys

## Montavimo rinkiniai skirti kompozitinių durų montavimui

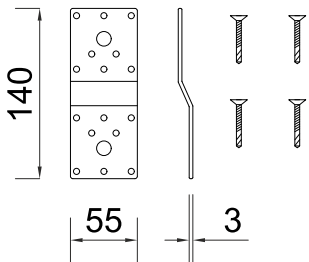

Rinkinys durims su viena varčia:  
 8 vnt. montavimo inkarų lenktų, kurie skirti staktos profiliui  
 32 vnt. montavimo sraigčių 4,2 x 32

## Nereikia stogelio!

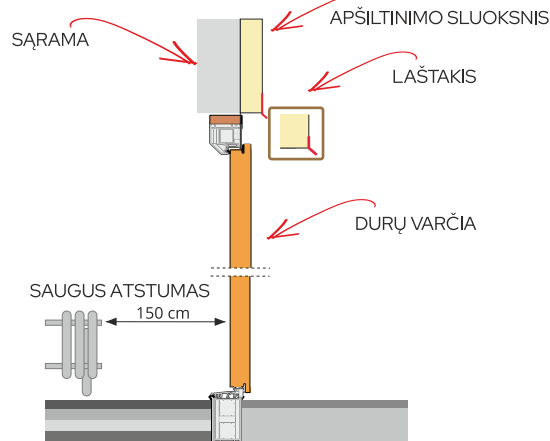

## Optimalūs durų bei langelių tvirtinimo punktai

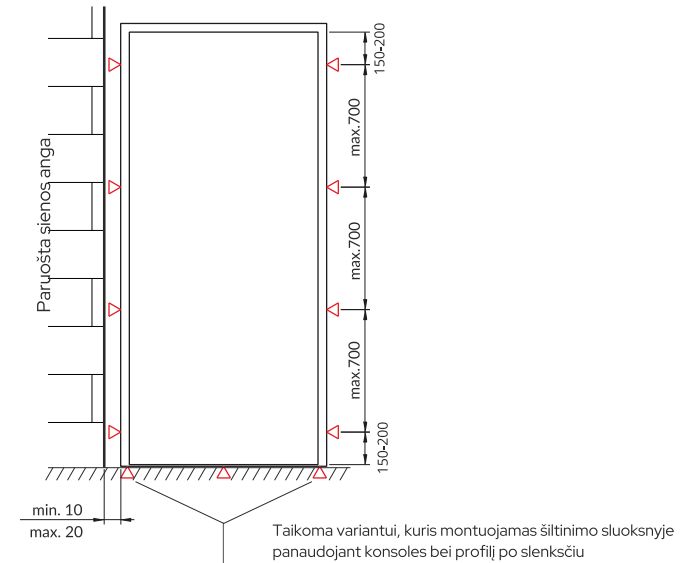

Naudoti tik platesniems langeliams nei 530 mm

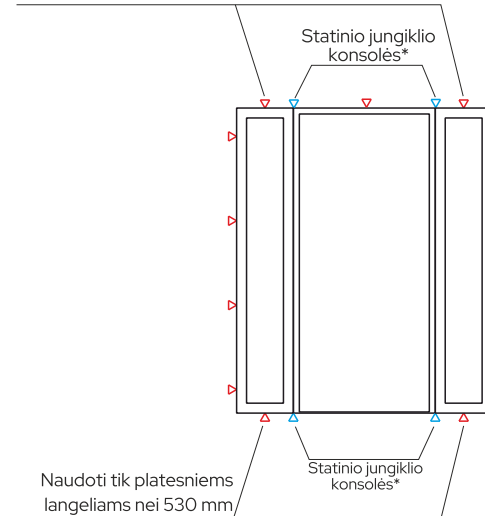

\*Static connector anchoring consoles are supplied with sidelights.

Naudoti tik platesniems aukštesniems nei 530 mm

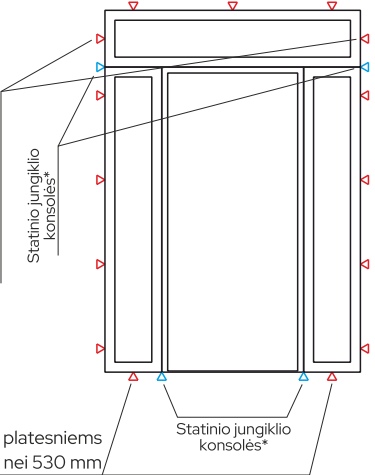



# Rekomenduojama kompozitinių durų montavimo sistema

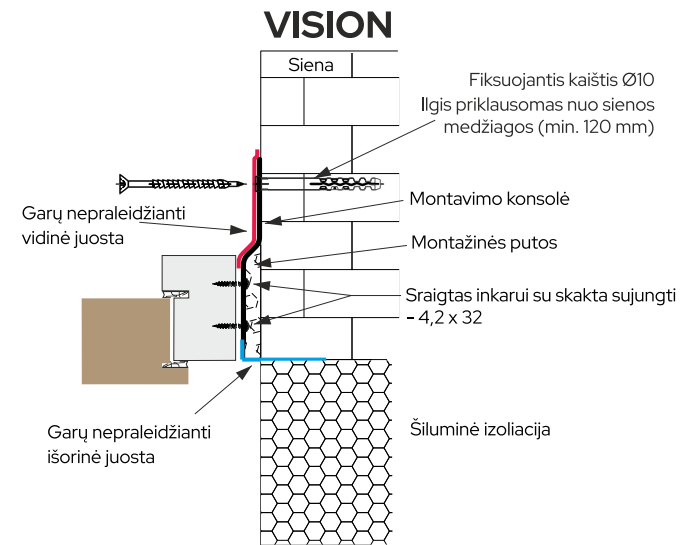
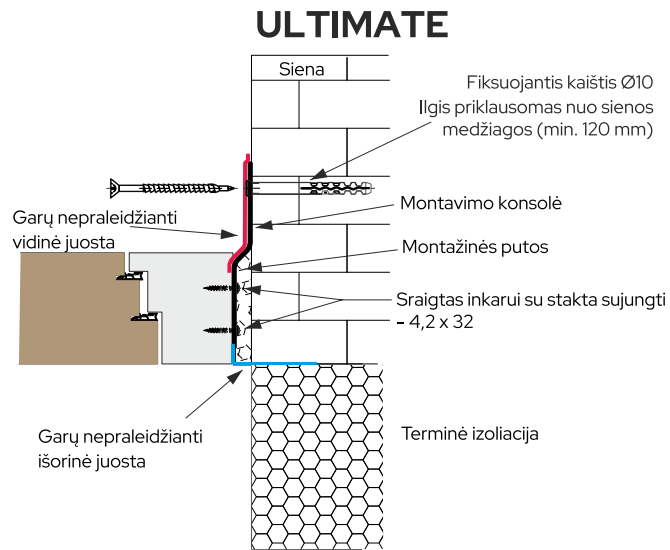

## ARCTIC PLUS, ARCTIC, TOP

Skirtas montavimui apšiltinimo sluoksnyje

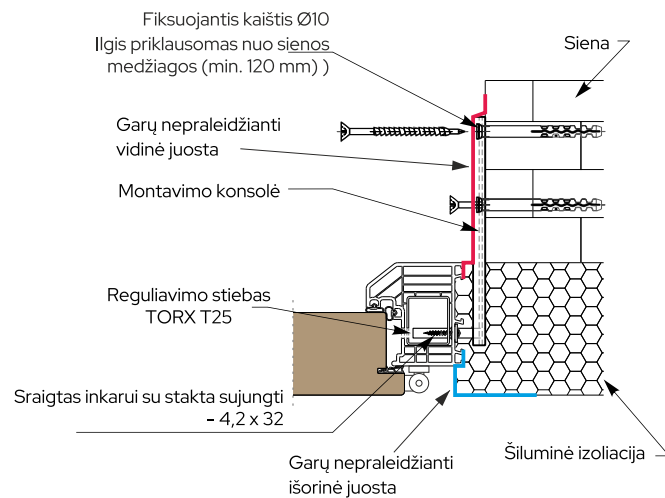

Skirtas montavimui mūro sluoksnyje panaudojant

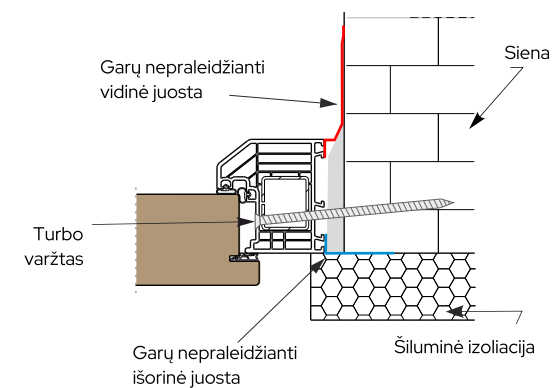



# Rekomenduojama duris pastatyti ant profilio po slenksčiu bei atlikti termo ir hidroizoliaciją dalyje prie slenksčio.

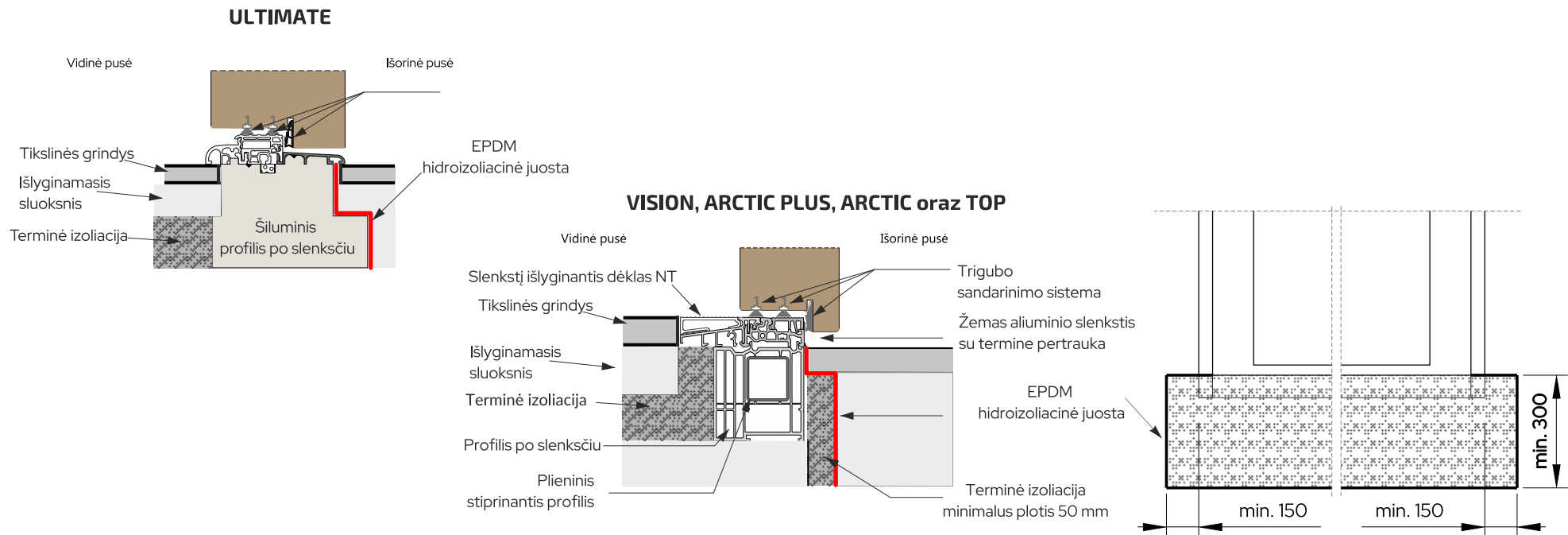

## Prieinami profilių po slenksčiu matmenys\*

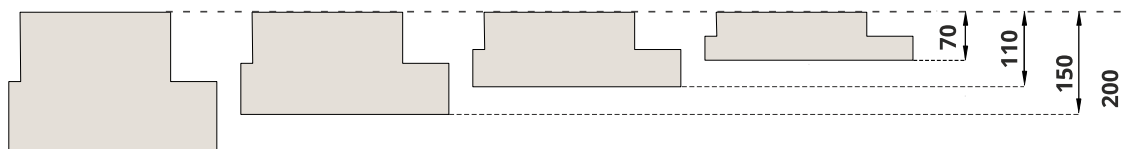

## VISION, ARCTIC PLUS, ARCTIC TOP

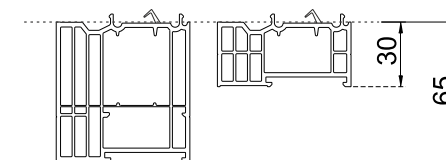

\*Taip pat galima įsigyti kitų matmenų

# ENERGIJĄ TAUPANTYS VIKKING LANGAI

## ESTETIKA KARTU SU KOKYBE



Susipažinkite su VIKKING kompozitinėmis durimis tobulai suderintų langų, užtikrinančių kiekvieno modernaus namo stiliaus darną ir vienybę, pasiūlymu.

Nevengiame net pačių sudėtingiausių projektų!



# INOVATYVUS DIZAINAS

Vieninteliai rinkoje PVC langai su Real Wood profilių puošyba



## INOVATYVI MINTIS

Medienos gaminiai objektų eksploataavimo metu yra veikiami daugelio pavojų, kylančių dėl destruktivios drėgmės įtakos higroskopiškai medienos sudėčiai. Todėl gimė idėja dekoruoti PVC profilius siekiant užtikrinti taurios medienos estetiką ir pašalinti medienos naudojimo padarinius ir nepatogumus.

Unikali puošybos sistema sukurta VIKKING inžinierių komandos, yra tarptautinės patentų apsaugos objektas. PVC profilių paviršiaus puošyba RW technologijoje eliminuoja būtinybę faneruoti profilius ir užtikrinti ilgalaikį gautos struktūros patvarumą. Real Wood langai, priešingai nei mediniai langai nereikalauja brangios paviršiaus priežiūros.

**NEMATOMI  
VYRIAI**

  
**NANO-PERFECT**  
TECHNOLOGY

## Nematomas sujungimas NANO - PERFECT

Visiškai naujoviška technologija taikoma TIK VIKKING dažytuose languose. Skirdami dėmesį kiekvienai mūsų gaminių detalei, pateikiame reikliausių klientų lūkesčius tenkinantį sprendimą. Langai su visiškai nematomu NANO - PERFECT sujungimu Jūsų namams – jau dabar.

**RealWood**<sup>®</sup>  
look  
created by VIKKING

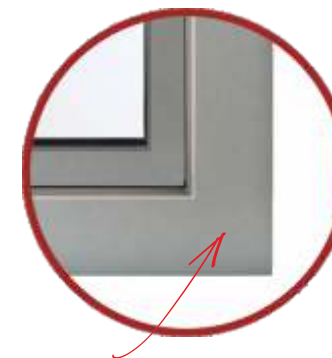



## Terasos durys

Susipažinkite su mūsų terasos durų sistemomis

### V-SLIDE NEO

Stumdomos terasos durys

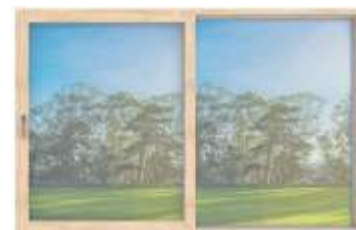

### V-SPACE

Pakeliamos - stumdomos terasos durys



### V-LIGHT

stumdomos terasos durys





# VISION NEO ENERGETO

## INOVATYVUS DIZAINAS

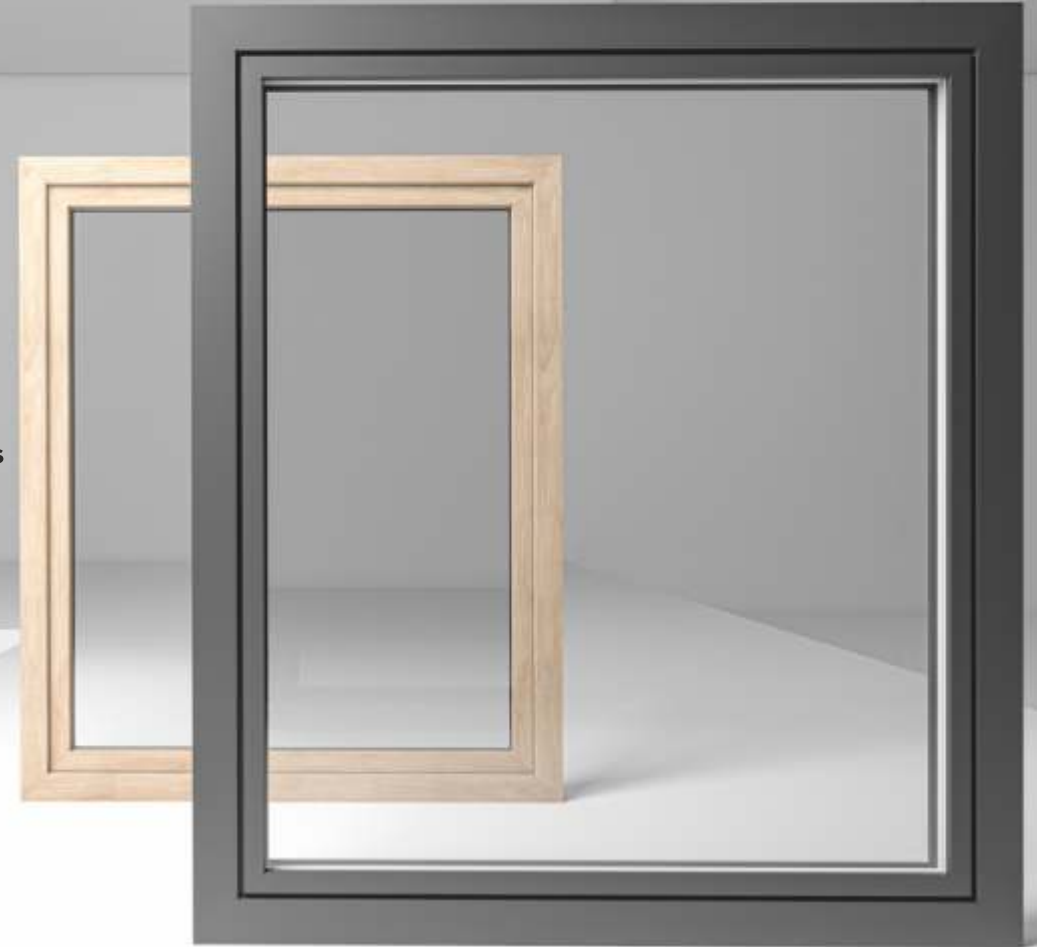
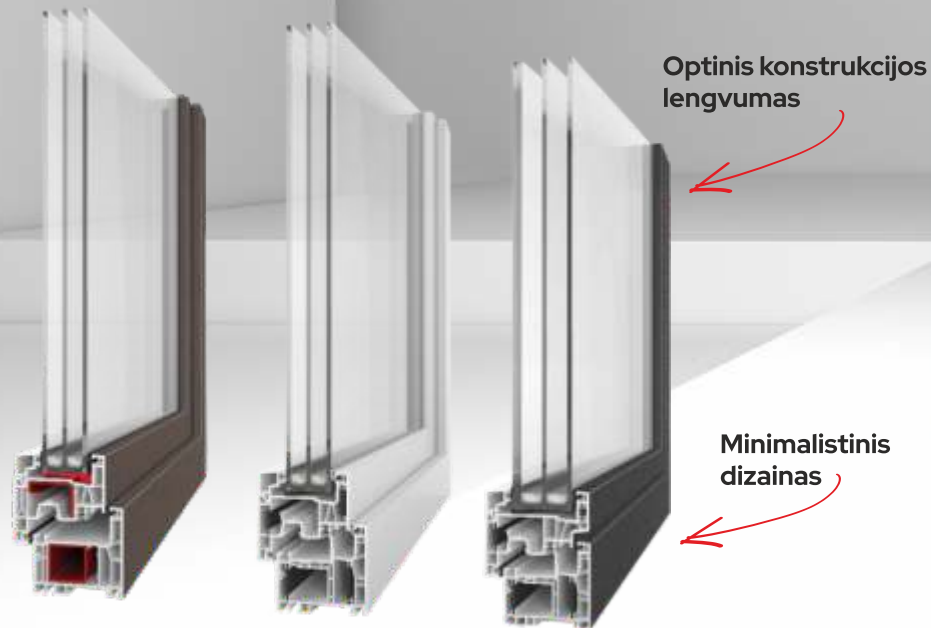

Šioje publikacijoje informacija pateikta vien tik reklamos tikslais ir negali būti įpareigojančio prekybinio pasiūlymo objektas. Pasiūlymas galioja nuo 2024-01-01. Nuo šios dienos nustoja galioti visi ankstesni pasiūlymai. Individualus gamybos procesas, skirtingos rievės, spalvos ir durų paviršiaus struktūra, tai pat rankomis kuriami vitražai sudaro nepakartojamą VIKKING kompozitinių durų charakterį, galimi reikalavimai šioje srityje negali būti pagrindas skundams teikti. Dėl poligrafinių sąlygų, pristatomos spalvos ir pavyzdžiai gali šiek tiek skirtis nuo realių ir negali būti laikomi įpareigojančiais. Gamintojas pasilieka sau teisę įvesti techninius patobulinius bei pakeitimus asortimente. Visus gaminius gaminame ir įrengiame tik pagal individualų kliento užsakymą. Prieš durų montavimą reikia susipažinti su montavimo, naudojimo ir priežiūros instrukcija bei durų garantijos sąlygomis, dėl ten nurodytų taisyklių nesilaikymo galima prarasti garantiją. Dedame daug pastangų, kad mūsų leidiniuose būtų pilna, išsami informacija apie pasiūlymą, tačiau neprisiimame atsakomybės dėl galimų netikslumų. Šis leidimas pilna apimtimi saugomas autorinių teisių. Jo kopijavimui, taip pat daliniam, kiekvieną kartą reikalingas gamintojo sutikimas.

Real Wood kompozitines duris ir langus gaminame remdamiesi savo autoriniais technologiniais sprendimais. Jų inovatyvumą patvirtina mums suteikta teisė į tarptautinio patento teikiamą apsaugą. Neteisėtas intelektinės nuosavybės pažeidimas bus pagrindas reikalauti kompensacijos.



P.W. VIKING KTS Sp. z o.o.  
Aleja Solidarności 4  
21-500 Biała Podlaska

Kontaktas  
☎ +48 519 325 114  
☎ +48 607 145 027  
✉ info@vikking.eu

### PREKYBOS PARTNERIS

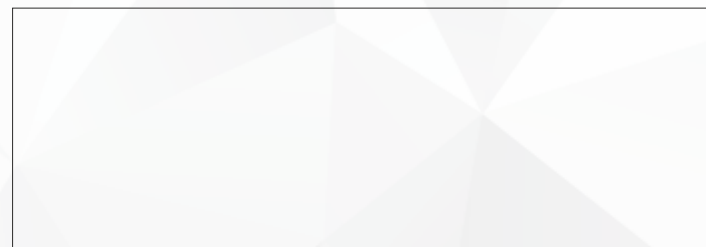

vikking.eu